



产品名称： 车顶行李架

编号： 08F44-T70-H000-90

流畅拱桥型设计与车体完美结合，突显车辆 SUV 越野质感

为确保安装的安全（务必仔细阅读）

警告标志的说明

- 本书中使用以下标志来标明有可能造成操作人员或其他人受伤害的操作，以及有关安装的建议。

	危险	不遵从该指示，将导致死亡或者其他严重伤害
	警告	不遵从该指示，有可能导致死亡或者其他严重伤害
	注意	不遵从该指示，有可能导致受伤
	建议	防止导致故障、破损的建议
		禁止事项

关于图标

- 使用下列图标来标明安装的位置和操作人员的视线角度。

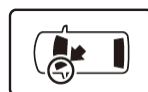

车身对应位置



仪表盘对应位置

- 使用下列图标来标明操作中必须遵守的事项。



佩戴防护眼镜



带皮手套



双人作业



放置于纸皮箱或毛毯上



除去毛刺



涂抹修补漆后充分干燥



保管好零件（还给客户）



用力压紧粘贴面



使用规定扭力上紧螺丝



垂直安装面操作



使用脱脂洗洁剂清洗

一般的注意事项

- 请按照安装说明书的记载事项及服务手册中的相关事项和信息进行操作。特别要注意安全方面。
- 注意不要划伤、损坏车辆及相关零件。
- 特别要注意夹扣和爪扣的操作。
- 拆卸前应考虑如何装回原样，先确认安装时的状态后才开始拆卸零件。

关于本用品的注意事项

- 螺栓、螺丝等必须使用本说明书的指定零件。否则，有可能导致故障发生。

组成配件

左侧车顶饰条



护盖 (3)
(刻印L)



右侧车顶饰条



护盖 (3)
(刻印R)



螺母 (6)



必要工具/用具

- 棘轮
- 夹扣拔取器
- 卡尺
- 扭力扳手
- 卷尺
- 套筒
- 防护眼罩
- 抹布
- 锯子
- 空盒子
- 手套
- 水性笔
- 锉刀
- 一字螺丝刀

易损零件准备

安装方法和顺序

车顶饰条的安装

1. 在左侧车顶胶条做记号。

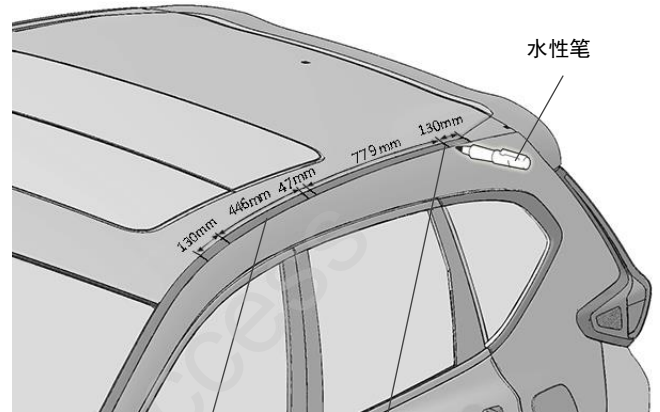
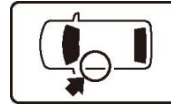

左侧车顶胶条

记号 (5)

2. 打开尾门。

建议

- 打开尾门到适当位置而方便拆卸左侧后饰件。

3. 拆出左侧后饰件。

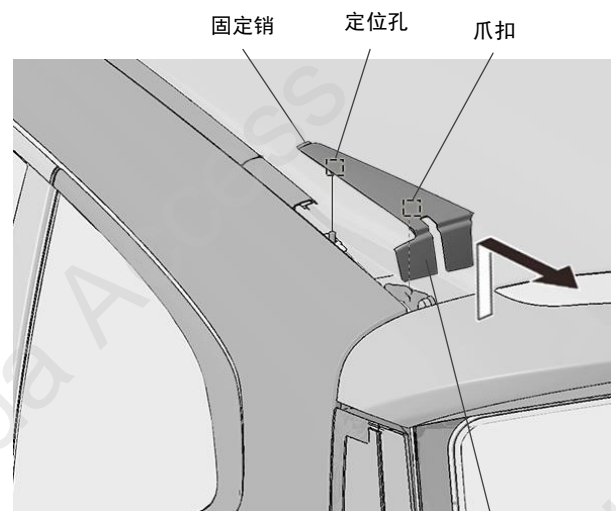
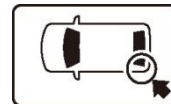

左侧后饰件

4. 拆出左侧车顶胶条。



左侧车顶胶条
从后往前逐
个夹扣拆卸

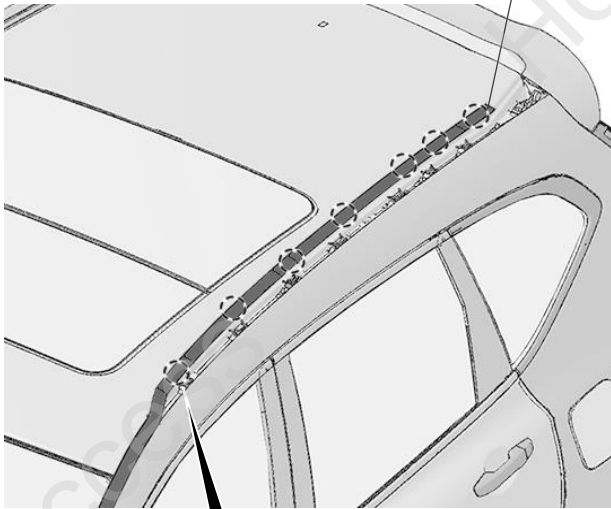

左侧车顶胶条

向车辆内侧滑动

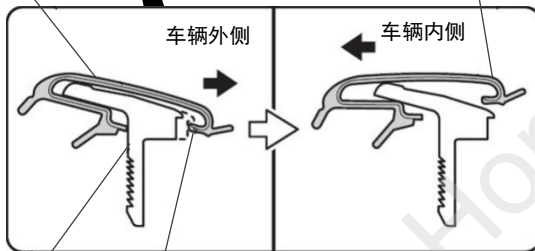

夹扣 (6)

隔片 <截面图>

向车辆外侧拉出
然后拆卸

5. 放入抹布保护车身。

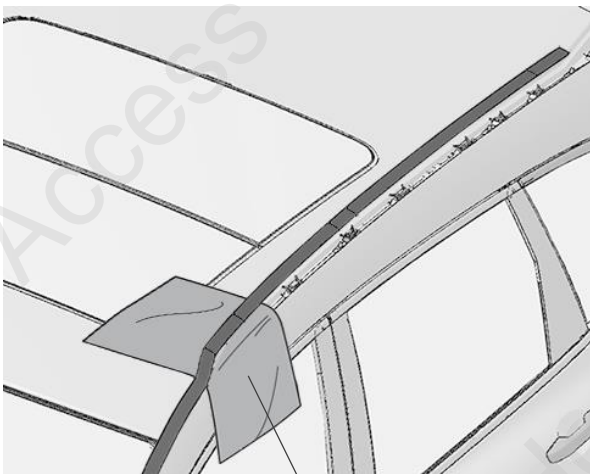

抹布

6. 放置空盒子。

7. 切断左侧车顶胶条。

建议

- 小心操作，不要刮伤车顶。



空盒子

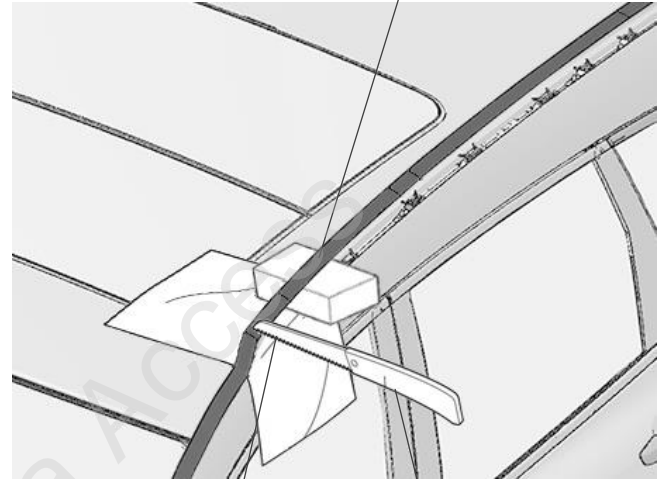

8. 拆出夹扣。

一字螺丝刀

交叉插入拆出隔片

一字螺丝刀

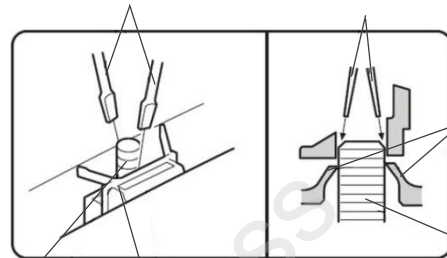

隔片 (2)

螺栓

夹扣

<截面图>

螺栓

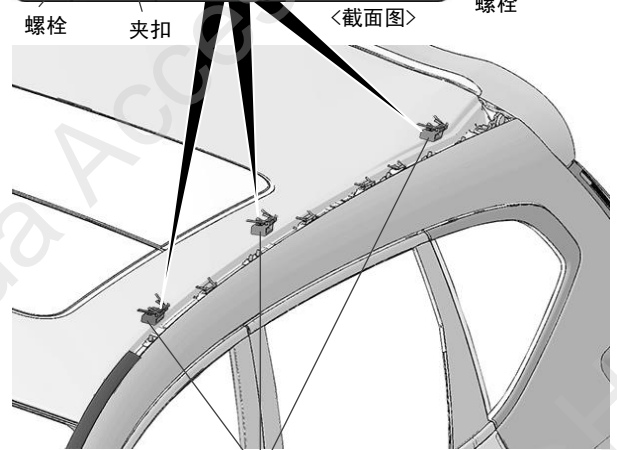

夹扣 (3)

9. 切断左侧车顶胶条。

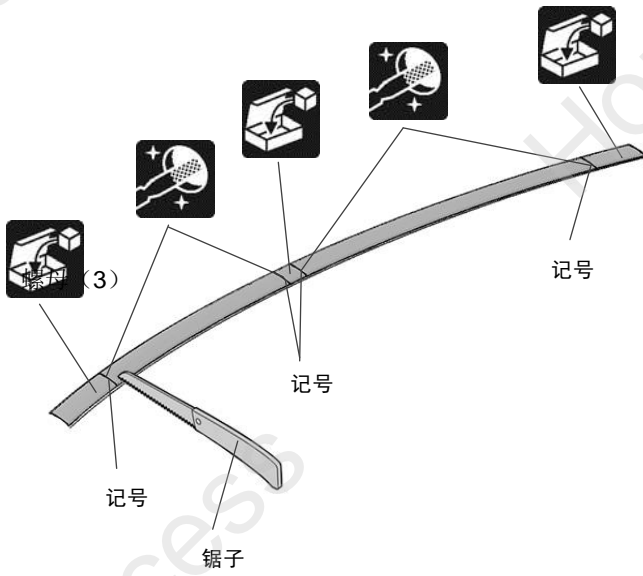

10. 把左侧后饰件复原。

11. 把左侧车顶胶条复原。

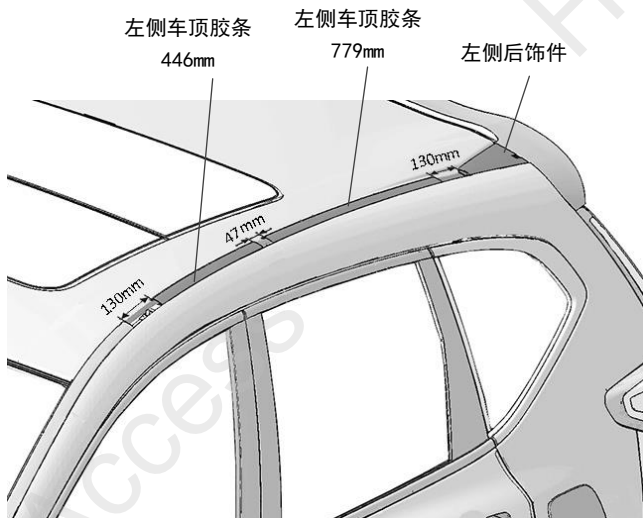
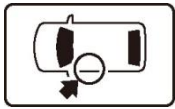

12. 安装左侧车顶饰条。

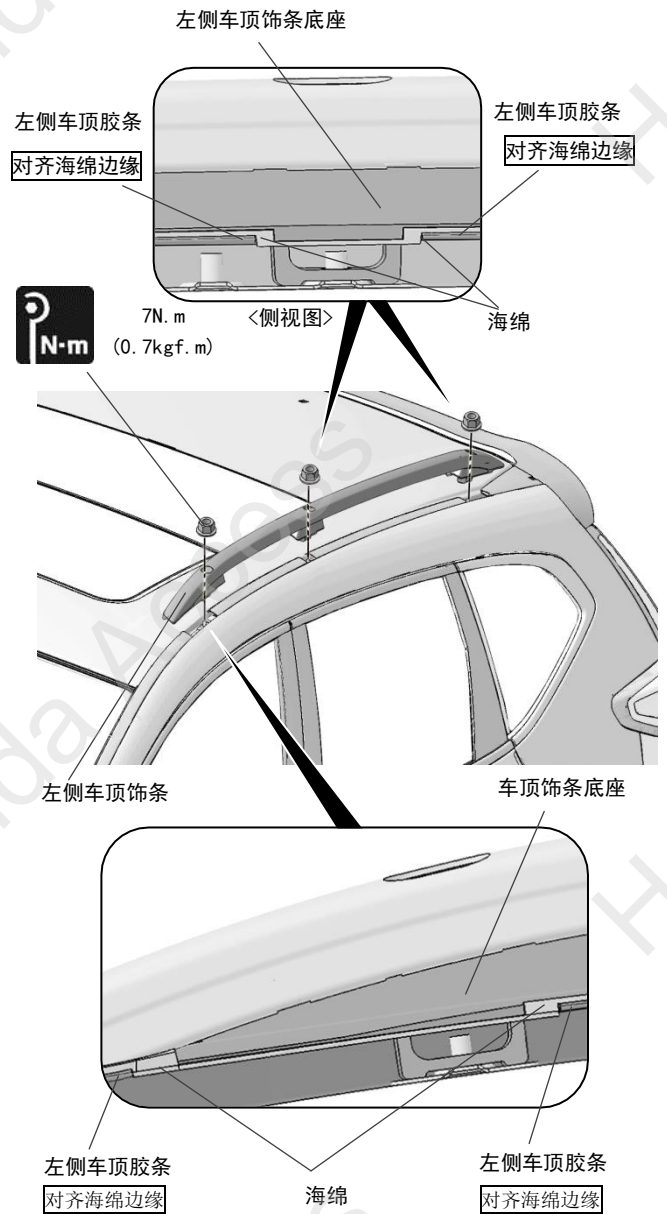

13. 安装左侧护盖。

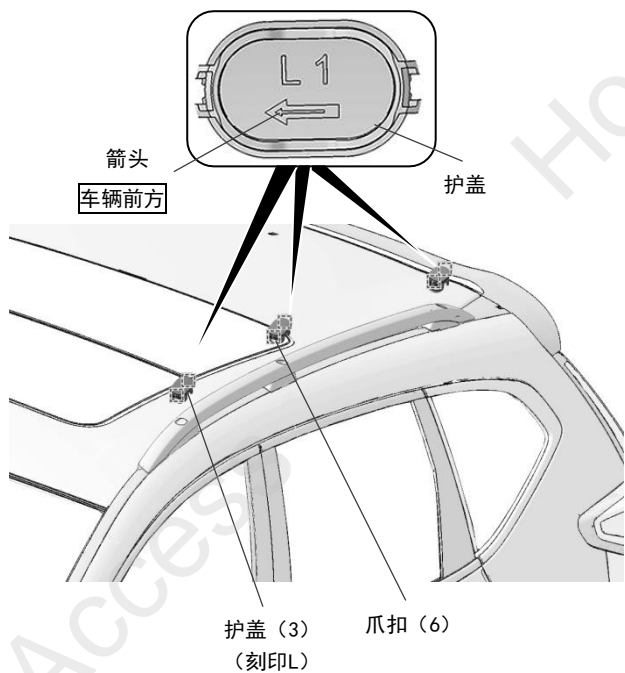

14. 另一侧也进行相同操作。

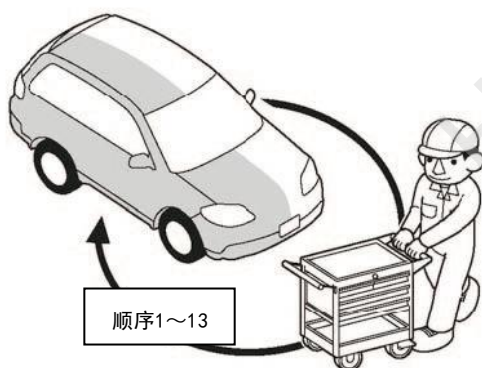

安装后的确认

15. 确认安装没有异常。

