



儿童安全座椅

使用说明书

感谢您选购讴歌纯正用品。请在使用前认真阅读本使用说明书，阅读完毕后请妥善保管。

- 本商品为讴歌车型专用。如安装在适用范围以外的车辆上，本公司不担负任何责任。
(适用车型请向销售店咨询)
- 转让本商品时请把使用说明书一同交付对方。



Honda Access

使用前

使用前必须仔细阅读使用说明书，
遵循指示，正确使用。
并且妥善保管，确保遇到疑问时可以
随时查阅。

本儿童安全座椅的目的降低汽车事故
中产生的冲击力对年幼乘客伤害的辅
助性装置。

建议您在牢固安装儿童安全座椅的同
时要安全驾驶。



使用说明书请放在座椅底座保管。

使用说明书

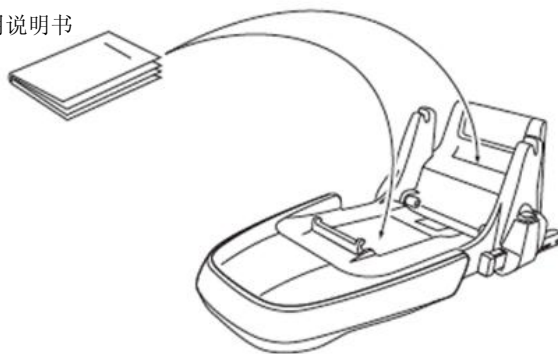

本产品是在确保安全和质量的基础上精心打造和销售的一款汽车用品，购买使用时敬请
客户进行注册登记，以保证万一出现召回时可以迅速与客户取得联系并进行维修。

2 使用前

关于ISOFIX儿童安全座椅

ISOFIX儿童安全座椅的规格

使用本儿童安全座椅时应固定在车辆配备的ISOFIX底锚上。使用时必须认真阅读使用说明书及车辆的用户手册，确认是否符合以下的ISOFIX儿童安全座椅分类。

体重	分组	种类	尺寸等级	固定器具
不足13 KG	0+	通用型	E	ISO/R1
			D	ISO/R2
			C	ISO/R3
9~18 KG	1	通用型	B	ISO/F2
			B1	ISO/F2X
			A	ISO/F3

ISOFIX底锚

ISOFIX底锚是装备在车辆座椅靠背和底座之间，用于固定ISOFIX儿童安全座椅的棒状器具。

详细说明请参照使用说明书

警告

- 儿童安全座椅不能使用车辆座椅安全带进行安装

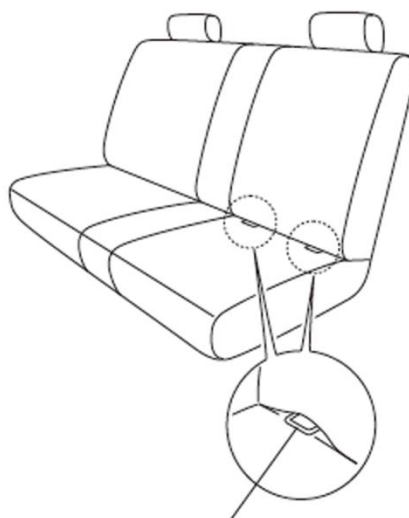

ISOFIX底锚

安装流程

安全须知
使用注意事项

P.6 ~ 13

P.14 ~ 15



幼儿使用
幼儿的体重
不足13 KG

安装前的准备 P.16 ~ 21

- 把肩带调至与肩膀相同高度或稍低。
- 放置内衬垫（体重不足7 KG时）

底座的安装 P.22 ~ 25

- 把底座安装在车辆上。

座椅本体的安装 P.26 ~ 27

- 把座椅本体按照车辆行进的相反方向安装在底座上。

儿童的乘坐和解开 P.28 ~ 31

座椅本体和底座的拆卸 P.38 ~ 39



儿童使用
儿童的体重
9~18 KG

安装前的准备 P.16 ~ 21

- 把肩带调至与肩膀相同高度或稍低。
- 拆出内衬垫

底座的安装 P.22 ~ 25

- 把底座安装在车辆上。
- ※ 已经安装的省略此步骤。

座椅本体的安装 P.32 ~ 33

- 把座椅本体按照车辆行进方向安装在底座上。

儿童的乘坐和解开 P.34 ~ 37

座椅本体和底座的拆卸 P.38 ~ 39

4 安装流程

目录

使用前	2
关于ISOFIX儿童安全座椅	3
安装流程	4
安全须知	
◆关于标识和标记	6
◆紧急时	7
◆各部位的名称和同包装物品	8
◆适合儿童的使用方法	10
◆可安装的座椅	12
◆不能安装的座椅	13
使用注意事项	
◆儿童乘坐时	14
◆安装儿童安全座椅时	14
◆其他注意事项	15
安装前的准备	
◆确认肩带的高度	16
◆调节肩带的高度	18
◆内衬垫的安装	20
◆内衬垫的拆卸	21
底座的安装	
◆安装方法	22
幼儿使用时（体重不足13 KG）	
◆座椅本体的安装	26
◆幼儿的乘坐姿势	28
◆解开儿童的方法	30
儿童使用时（体重9~18 KG）	
◆座椅本体的安装	32
◆儿童的乘坐姿势	34
◆解开儿童的方法	36
拆卸方法	
◆座椅本体的拆卸	38
◆底座的拆卸	39
护理方法	
◆侧面板	40
◆座椅垫的拆卸	41
◆座椅垫的安装	42
◆各部位的护理	43
◆关于维修零件	44
◆产品信息	44

安全须知

关于标识和记号

- 本说明书使用以下标记来记载对驾驶者或其他人有可能造成伤害的情况，以及说明该类情况的危险性和避免方法。

这些信息十分重要，请务必认真阅读。



危险

- 不遵循该指示将造成严重伤害甚至死亡。



警告

- 不遵循该指示有可能受到伤害。



注意

- 不遵循该指示有可能造成严重伤害甚至死亡。

- 有关本商品的相关信息以及其他相关的建议均使用标识记载，务必认真阅读。



建议

- 记载防止本商品出现故障、破损的相关建议。
- 记载出现异常情况的处理方法。
- 记载正确安装使用该商品的建议。



知识

- 记载操作须知。
- 记载便利的操作方法。

6 安全须知

紧急时

在发生车辆碰撞事故等紧急情况时，请勿慌张，快速遵循以下顺序把儿童救离座椅。

1

按下卡扣按钮，从卡扣中拆出簧片，向左右两侧松开肩带。

⚠ 注意

- 操作时注意可动部位不能夹到手指或其他物品。

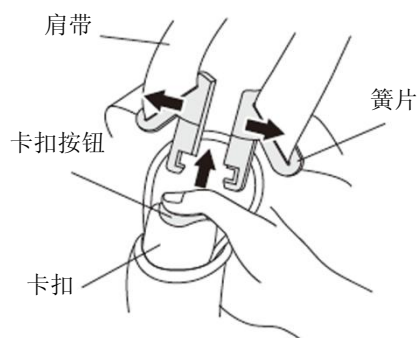

2

安静地把儿童抱离儿童安全座椅。



建议

- 紧按卡扣按钮也不能拆出簧片时，请立即剪断肩带，救出儿童。



各部位的名称和同包装物品

如有缺失或破损，请不要使用，先联系所购买产品的销售店。

咨询时必须告知产品的标签的认证编号，方便查找对应。（P. 44）

本体

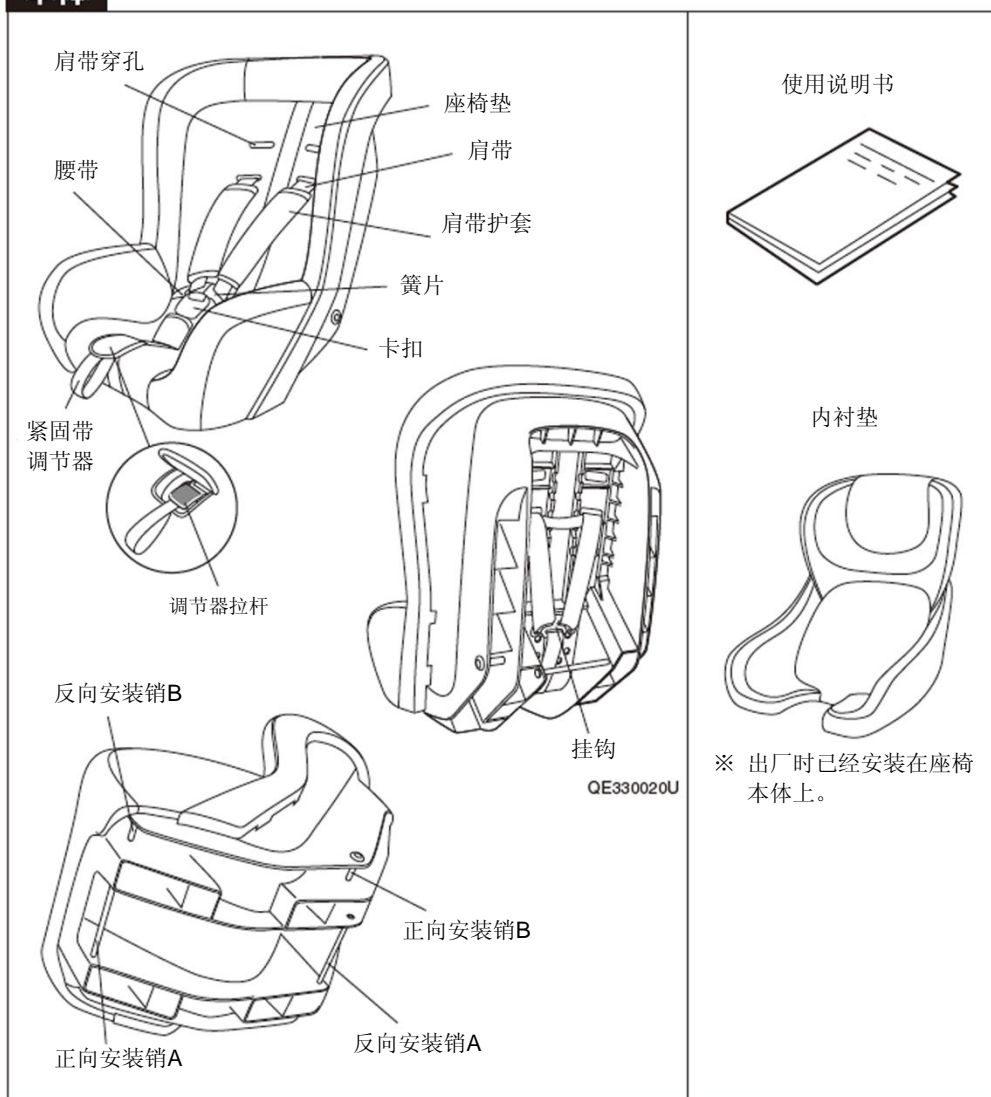

8 安全须知

底座

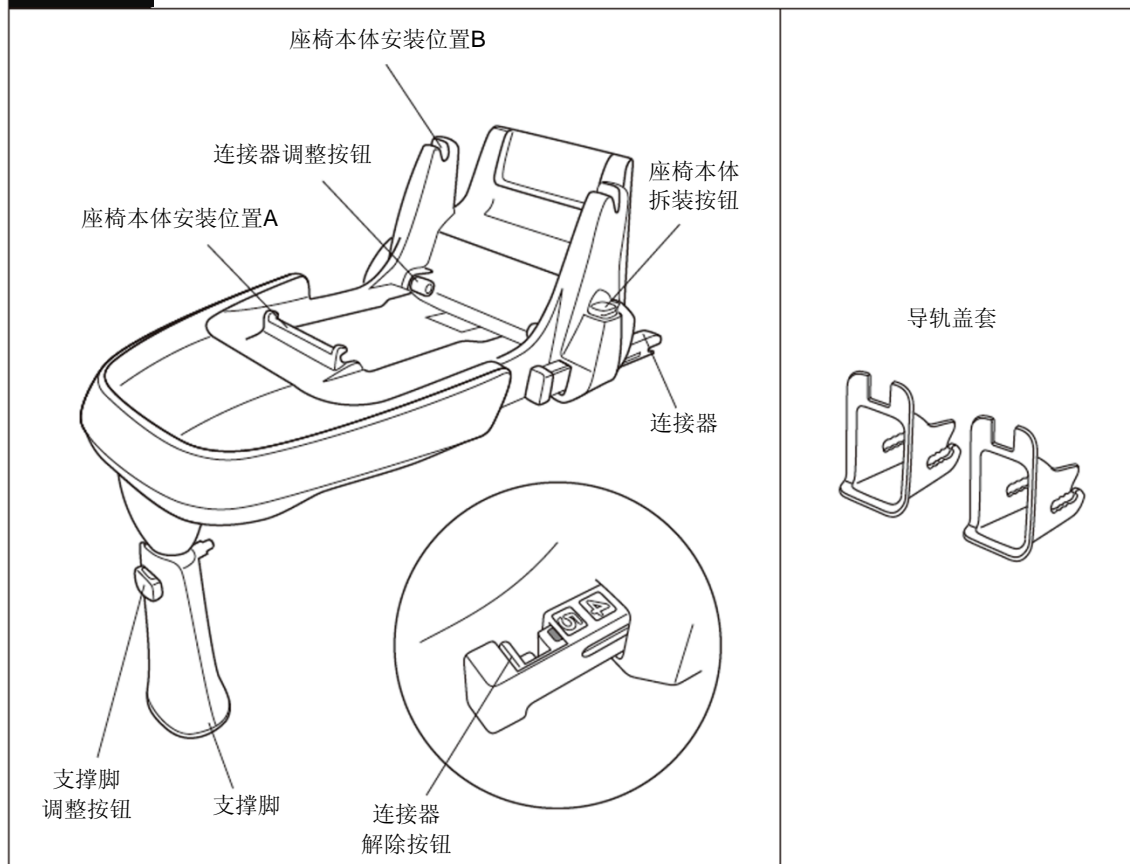

适合儿童的使用方法

根据儿童年龄与体重不同，儿童安全座椅的安装方式也不同。请使用对象儿童的实际情况正确安装安全座椅



警告

- 幼儿体重不足9KG的，请不要选择正向安装

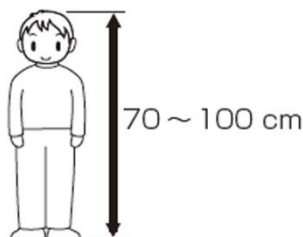
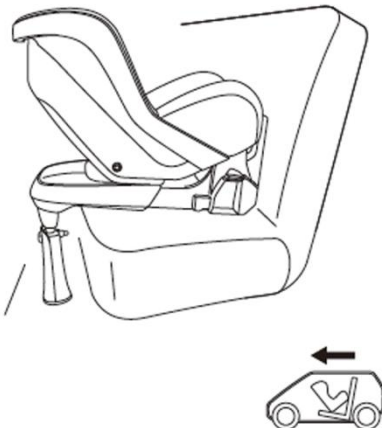
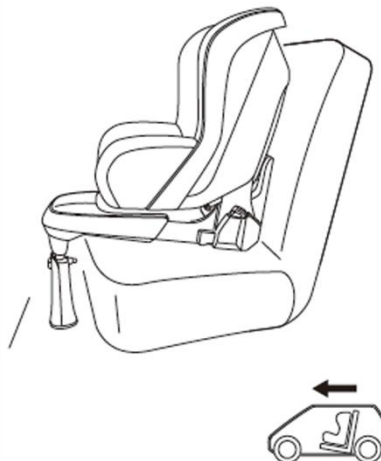
体重	不足13 KG	9 kg ~ 18 kg
参考年龄	新生儿~1岁半左右	9个月~4岁左右
参考身高	 <p>不足80 cm</p>	 <p>70 ~ 100 cm</p>
安装方法	<p>反向安装</p> 	<p>正向安装</p> 



建议

- 年龄和身高的范围是大概的参考标准，请根据儿童的体重来判断。

10 安全须知

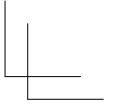
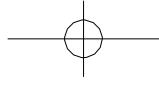
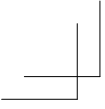

MEMO

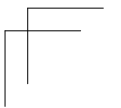
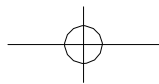
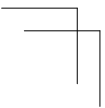
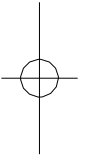
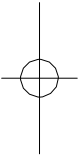
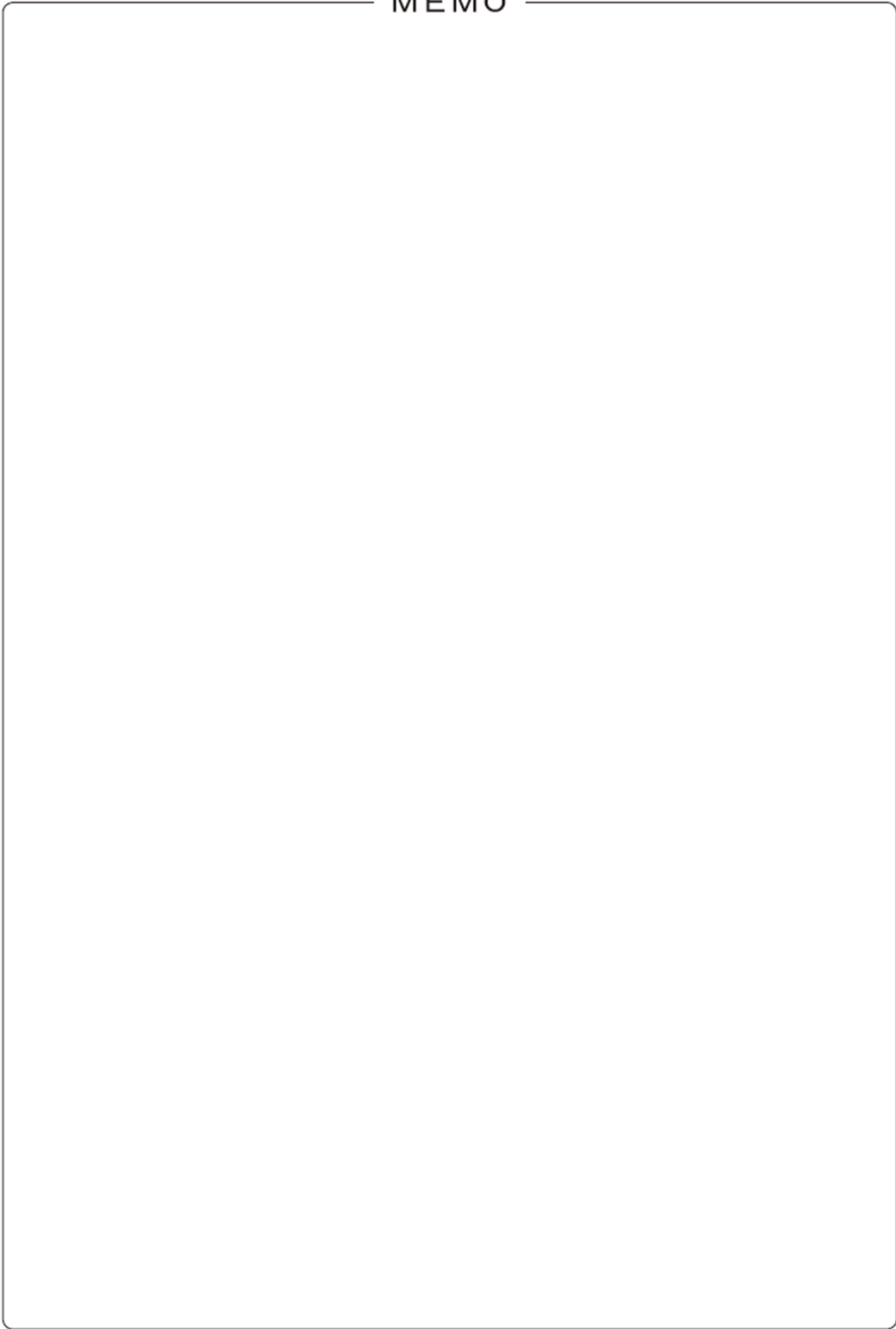

可安装的座椅

正向安装时请对照车辆座椅是否配备了下表中的ISOFIX底锚。

ISOFIX底锚是装备在车辆座椅靠背和底座之间，用于固定IOSFIX儿童安全座椅的棒状器具。详细说明请参照使用说明书



建议

- 安装时请同时参照安装车辆的用户手册进行操作。

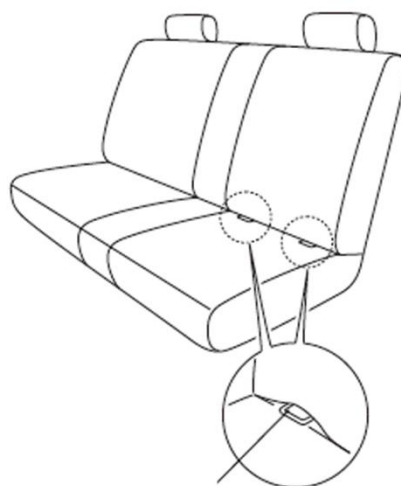

ISOFIX底锚

ISOFIX儿童安全座椅的规格

体重	分组	种类	尺寸等级	固定器具
不足13 KG	0+	通用型	E	ISO/R1
			D	ISO/R2
			C	ISO/R3
9~18 kg	1	通用型	B	ISO/F2
			B1	ISO/F2X
			A	ISO/F3

12 安全须知

不能安装的座椅

警告

- 以下配置的车辆座椅不能安装儿童安全座椅。如果强行安装，发生碰撞事故时有可能导致儿童和其他乘员死亡或受到严重伤害。

■ 没有配置ISOFIX底锚的座椅

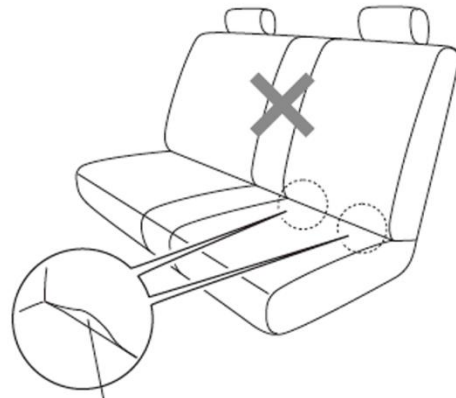

没有ISOFIX底锚

■ 前方配备有SRS安全气囊的座椅



■ 横向或与车辆行进方向相反的座椅

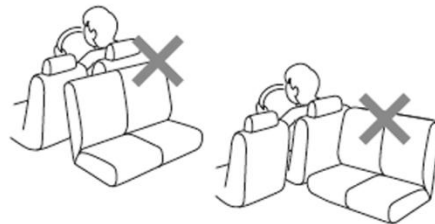

■ 安装安全座椅后会妨碍驾驶操作，或遮挡视线的座椅

使用注意事项

儿童乘坐时

警告

1

请不要把儿童单独留在车内离开，否则可能导致意料不到的事故（如中暑或其他恶作剧引发的事故）。



2

请不要在行驶过程中把儿童从乘坐或抱离儿童安全座椅。



3

紧固带可根据儿童的身材进行调节，不能松垮或折拧。否则发生事故时可能导致重大的伤害。



4

用腰带把盆骨固定时必须把腰带拉低。如果腰带紧固腹部的话，发生事故时会压迫腹部，容易造成严重伤害。



安装儿童安全座椅时

警告

1



为确保儿童座椅的安全使用，使用时请不要拆出软质护套(专用护套，紧固带，发泡材料等)更换成专用产品之外的其他护套。

2



请不要用尖锐物品损伤儿童安全座椅的固定带。否则，可能导致安全座椅不能正常发挥功用。

3





绝不能把使用说明书伤记载的可拆卸组成部件拆卸出来的状态下使用安全座椅，不能更换指定部件以外的零件。

其他注意事项

警告

<p>1</p>  <p>因事故导致车辆受到强烈冲击时，可能会对儿童安全座椅造成目测不出的损伤，请不要继续使用。</p>	<p>2</p>  <p>儿童安全座椅的锁扣部位(卡扣, 连接器, 底座连接座椅的安装部位等)由精密部件组装而成，请不要洒水或果汁等在上面，否则容易导致零件故障。</p>	<p>3</p>  <p>妥善保管儿童安全座椅，不能施加强烈撞击，也不可以长时间置于户外阳光照射得到的地方。</p>
--	---	--

注意

<p>1</p> <p>阳光长时间直射时儿童安全座椅会变热，大人用手触摸金属或树脂部分确认热度，确保儿童不会被灼伤。</p> 	<p>2</p> <p>小心安装儿童安全座椅，注意不要被移动式座椅或自动车门夹到安全座椅的硬部件(例如树脂部位)。</p> 
<p>3</p> <p>请不要单独放置底座在座椅上，否则凸起的部位可能会碰撞到头部。如需要在车内安装底座时，为保证安全，应把底座固定在 ISOFIX 底锚上，并在上面固定儿童安全座椅。</p> 	<p>4</p> <p>请不要在车上放置事故发生时或容易对乘客造成伤害的物品，否则出现紧急情况时，容易击打到儿童或乘客十分危险。</p> 

安装前的准备

确认肩带的高度

对齐儿童的肩部，可以根据实际需要调节肩带穿孔的位置。



建议

- 确认肩带的穿孔位置时，先把儿童安全座椅摆成正确的安装角度，再让儿童坐上去的状态下确认。
- 儿童的坐姿请参照“儿童的乘坐姿势”（幼儿专用参照P.28，儿童专用参照P.34）

肩带的穿孔



使用时请对应儿童的身材体格，肩带的位置不合适的，可参照“调节肩带的高度”（P.18）把肩带调节到正确的位置。



警告

- 肩带的高度必须调节到正确位置。否则在发生事故时可能会导致严重伤害。

◆ 反向安装（体重不足13 KG）

使用最下端的肩带穿孔。（下面第1个孔）

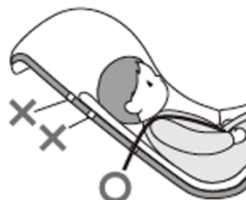

◆ 正向安装（体重9~18 KG）

肩带穿孔的高度与儿童肩部持平，或略高位置的孔（上面第1、2个孔）



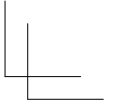
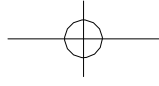
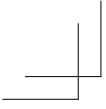

MEMO

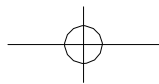
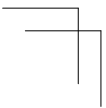
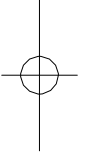
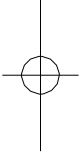

调节肩带的高度

1

向上提起调节器拉杆，把肩带全部拉出。



建议

- 拉出肩带时注意手持肩带拉拽，不能拉拽护套。拉拽肩带护套并不能拉出肩带。



2

从挂钩处拆出座椅本体背面的肩带。

 注意

- 阳光照射时挂钩会变热，可能会灼伤，使用时请小心注意。

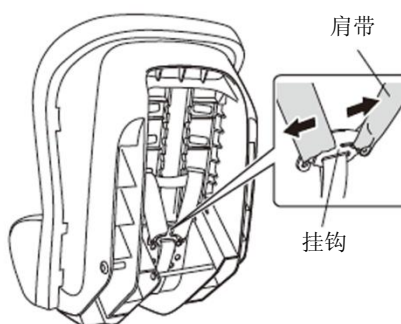

3

把肩带从肩带穿孔拉出。

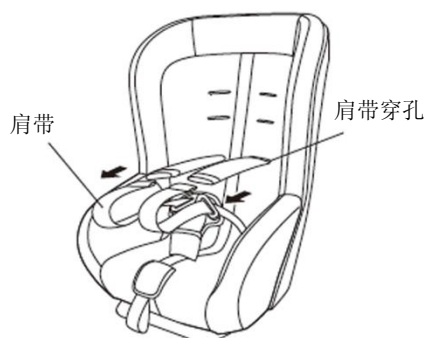

4

把肩带护套从儿童安全座椅的背面拔出，更换到合适的肩带穿孔中。



建议

- 肩带护套有正反两面，肩垫一面朝里面（接触儿童肩部）。



肩垫

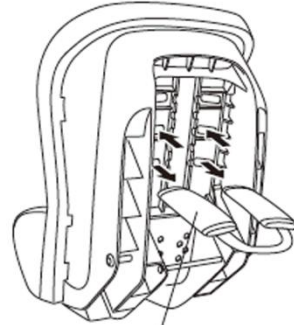

肩带护套

5

把肩带插入肩带穿孔。



6

把肩带安装在挂钩上。



警告

- 确认肩带没有折拧。
- 如果肩带没有正确安装在挂钩上，发生碰撞时，肩带会脱落，可能造成重大的伤害。

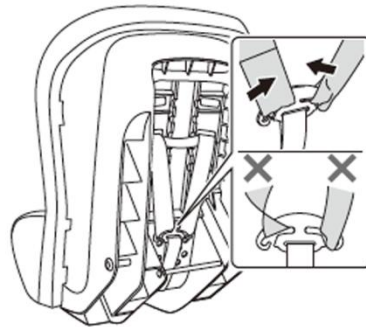

内衬垫的安装

※出厂时已经安装在座椅本体上。

内衬垫只能在儿童体重不足7KG（参考年龄不足6个月）的时候使用。

1

向上提起调节器拉杆，拉出肩带。



建议

- 拉出肩带时注意手持肩带拉拽，不能拉拽护套。拉拽肩带护套并不能拉出肩带。

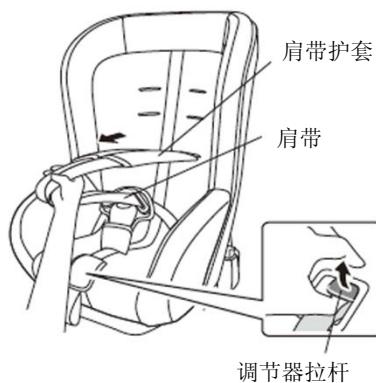

2

按下卡扣按钮，从卡扣处拔出簧片，把肩带向左右分开。

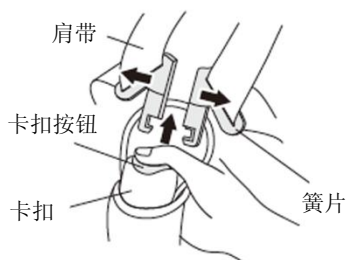

3

在儿童安全座椅面上放置内衬垫。

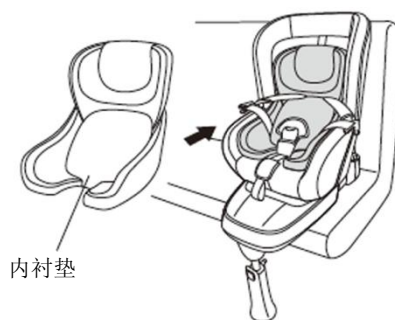

20 安装前的准备

4

把肩带和卡扣穿过内衬垫。



建议

- 产品不同，衬垫的形状可能有差异。

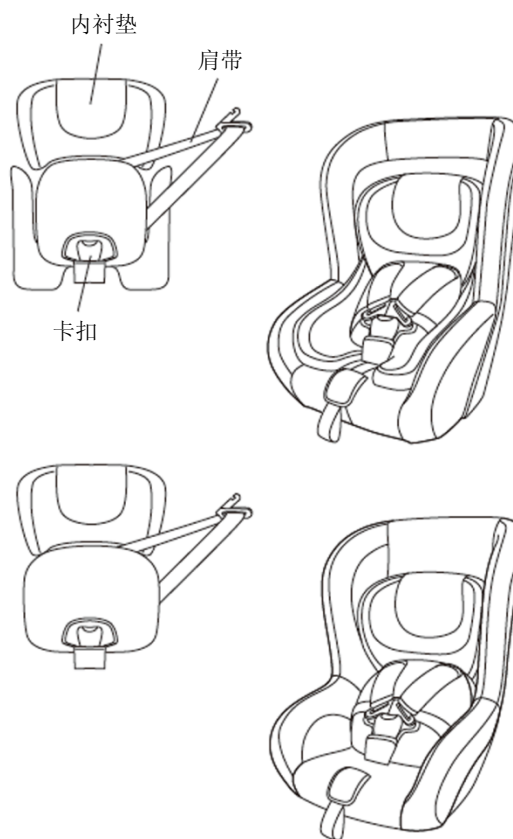

内衬垫的拆卸

按照与“内衬垫的安装”相反的顺序拆出。

底座的安装

安装示意图

把底座固定在车辆的ISOFIX底锚上，
调节支撑脚撑到车厢地板。

⚠ 注意

- 操作时注意不要让可动部分夹到手指或其他物品。
- 请不要单独放置底座在座椅上，否则凸起的部位可能会碰撞到头部。如需要在车内安装底座时，为保证安全，应把底座固定在ISOFIX底锚上，并在上面固定儿童安全座椅。



建议

- 长时间在车内安装儿童安全座椅有时会导致座椅上留下压痕。

安装方法

1

拉出支撑脚锁止固定。

⚠ 警告

- 如果不锁止固定，在发生事故时可能会导致严重伤害。

⚠ 注意

- 注意不要让可动部分夹到手指或其他物品。



2

紧按连接器调整按钮把连接器全部推出来。



3

稍稍拉大车辆座椅靠背与坐垫之间的间隙，确认ISOFIX底锚的位置。

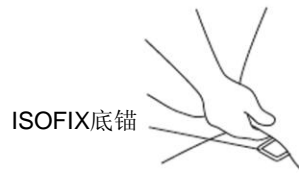

4

把连接部位锁定在ISOFIX底锚，确认听见锁止声，一直插入直至两侧的显示器的红色部分变成绿色为止。

警告

- 连接器必须正确安装并锁止固定，否则，在发生事故时可能会导致严重伤害。



建议

- 安装困难时，可尝试在ISOFIX底锚套上专用的导轨盖套。

导轨盖套



5

调整左右的调节器按钮，把底座用力按压在车辆座椅上。



建议

- 由于设计原因，可能有些车型在用力按压后底座与座椅之间还是会存在空隙。请调整安全座椅的倾斜角度，尽量缩小间隙。



请确认左右的连接器调节按钮恢复至锁止位置（看见绿色标签）。同时确认连接器左右的数字相同。



建议

- 连接器的调节按钮没有恢复锁止位置（没有看见绿色标签）时，请前后拉动底座，帮助锁止固定。

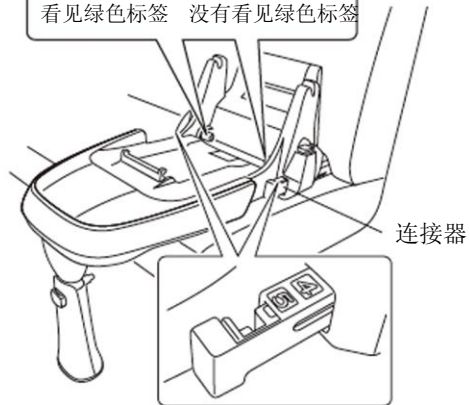

24 底座的安装

6

按下支撑脚调节按钮，调节支撑脚前端的高度，必须使支撑脚接触车厢地板。调节完成后，确认锁止固定，并看见按钮的绿色标识。

警告

- 如果支撑脚前端没有接触车厢地板，在发生事故时可能会导致严重伤害。
- 如果按钮没有锁止固定，在发生事故时可能会导致严重伤害。



建议

- 调节支撑脚接触车厢地板，有时会造成车辆座椅与底座底面之间出现些许间隙。
- 发生事故时，如果受到强烈撞击，有时会导致锁扣不能解开。

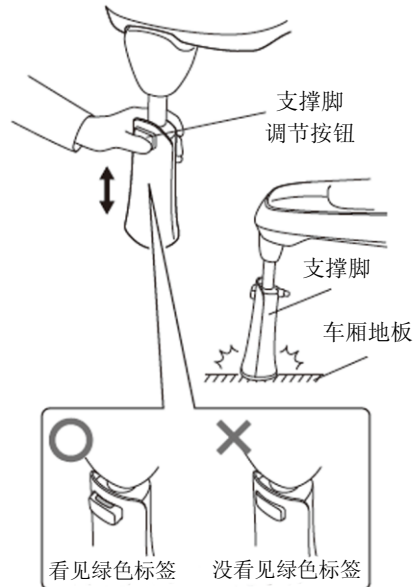

安装检查

底座的安装完成后，请前后左右拉拽底座，确认安装牢固。底座出现摇晃时，请参照“底座的安装”（P.23）的顺序2开始重新安装。



建议

- 底座的拆卸方法请参照P.39



幼儿使用时（体重不足13KG）

安装示意图

座椅本体与车辆的行进方向相反放置，安装固定在底座上。

⚠ 注意

- 操作时注意不要让可动部分夹到手指或其他物品。



建议

- 长时间在车内安装儿童安全座椅有时会导致座椅上留下压痕。

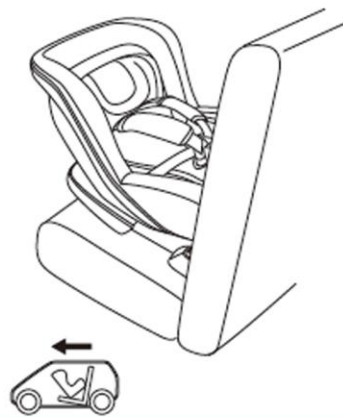

座椅本体安装方法

1 把座椅本体反向安装固定在底座上。按照图示的顺序把座椅底部的3处固定销插入底座的安装部位。

⚠ 警告

- 安装座椅本体前先确认底座上没有其他物件。否则会导致座椅本体不能正确安装，发生事故时有可能受到严重伤害。



见次页

首先把座椅放置在底座上，滑动座椅使底部的“反向安装固定销A”锁紧在底座的“座椅本体锁扣部位A”上。

然后，按压座椅前端，使座椅底部的“反向安装固定销B”锁紧固定在底座的“座椅本体锁扣部位B”上。

正确安装时，底座侧面的座椅本体拆装按钮会突起，可以看见绿色标签。请同时确认左右两侧的安装状态。

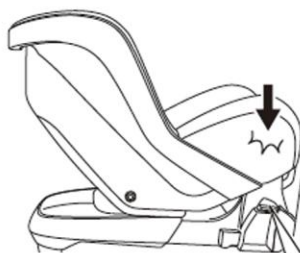
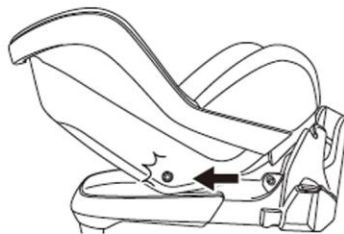

警告

- 所有的固定销必须正确安装并固定，否则在发生事故时可能会导致严重伤害。

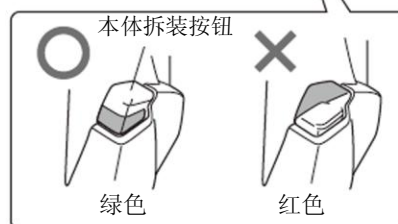

安装检查

座椅本体的安装完成后，请前后左右拉拽座椅，确认安装牢固。出现摇晃时，请参照“座椅本体的安装”（P.26）的顺序1开始重新安装。



建议

- 座椅本体的拆卸方法请参照P.38

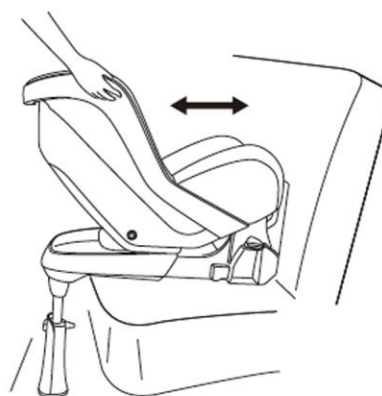

幼儿的乘坐姿势

1

向上提起调节器拉杆，把肩带拉出。



建议

- 拉出肩带时注意手持肩带拉拽，不能拉拽护套。拉拽肩带护套并不能拉出肩带。

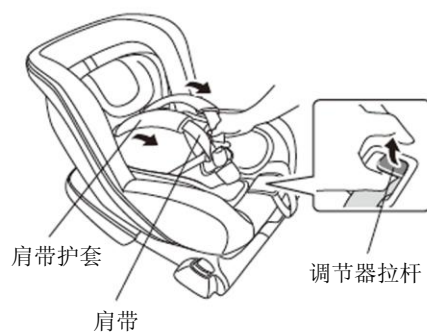

2

按下卡扣按钮，从卡扣处拔出簧片，把肩带向左右分开。

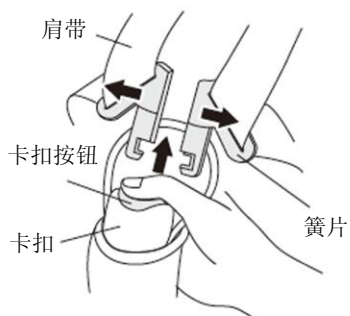

3

让幼儿深躺在座椅垫上。



4

把肩带绕在幼儿肩部。

- ① 对齐左右簧片
- ② 把对齐的簧片直插入卡扣中
- ③ 插入直到听见卡嚓声响。

警告

- 如果簧片没有正确扣紧卡扣，在发生碰撞或紧急刹车时，儿童会从安全座椅飞出，可能会导致严重伤害。



建议

- 拉拽簧片，确认簧片与卡扣牢牢扣紧。

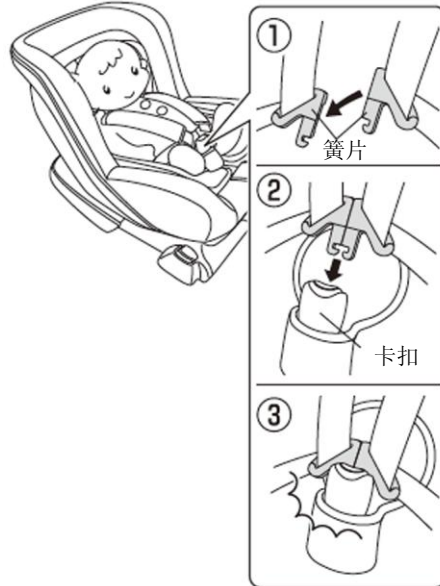

5

拉出肩带，松开腰带。

拉起紧固带调节器，调节肩带的松紧。
一般幼儿的锁骨与肩带之间可以放进一根手指的松紧程度就可以了。

警告

- 调节时确认肩带没有松垮或折拧。肩带与儿童之间间隙过大时，在发生碰撞或紧急刹车时，儿童会从安全座椅飞出，可能会导致严重伤害。

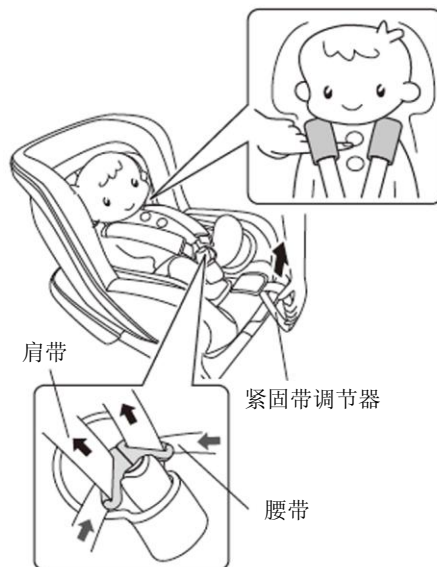

解开幼儿的方法

1

向上提起调节器拉杆，把肩带拉出。



建议

- 拉出肩带时注意手持肩带拉拽，不能拉拽护套。拉拽肩带护套并不能拉出肩带。



2

按下卡扣按钮，从卡扣处拔出簧片，把肩带向左右分开。

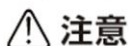

注意

- 操作时注意不要让可动部分夹到手指或其他物品。

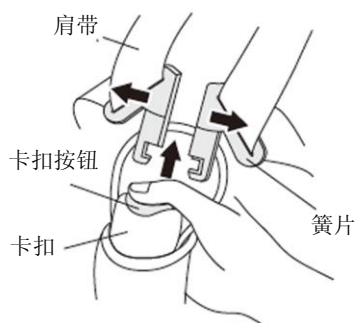

3

安静地把幼儿抱离儿童安全座椅。



建议

- 发生紧急状况，紧按卡扣按钮也不能拆出簧片时，请立即剪断肩带，救出幼儿。



30 幼儿使用时（体重不足13KG）

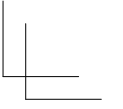
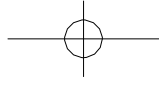
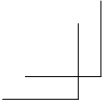

MEMO

A large, empty rectangular box with rounded corners, intended for writing a memo.

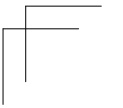
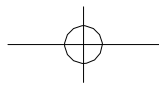
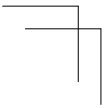
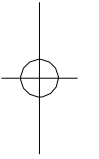
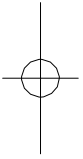

儿童使用时（体重9~18KG）

安装示意图

座椅本体按车辆的行进方向放置，安装固定在底座上。

⚠ 注意

- 操作时注意不要让可动部分夹到手指或其他物品。



建议

- 长时间在车内安装儿童安全座椅有时会导致座椅上留下压痕。



座椅本体的安装方法

1

把座椅本体正向安装固定在底座上。按照图示的顺序把座椅底部的3处固定销插入底座的安装部位。

⚠ 警告

- 安装座椅本体前先确认底座上没有其他物件。否则会导致座椅本体不能正确安装，发生事故时有可能受到严重伤害。

见次页

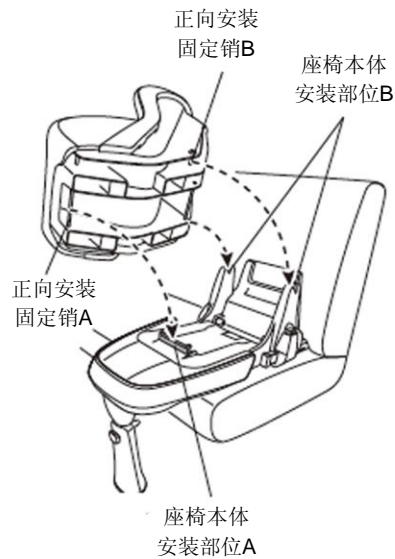

首先把座椅放置在底座上，滑动座椅使底部的“正向安装固定销A”锁紧在底座的“座椅本体锁扣部位A”上。



然后，按压座椅前端，使座椅底部的“正向安装固定销B”锁紧固定在底座的“座椅本体锁扣部位B”上。

正确安装时，底座侧面的座椅本体拆装按钮会突起，可以看见绿色标签。请同时确认左右两侧的安装状态。



警告

- 所有的固定销必须正确安装并固定，否则在发生事故时可能会导致严重伤害。

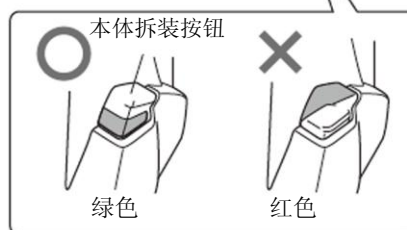

安装检查

座椅本体的安装完成后，请前后左右拉拽座椅，确认安装牢固。

出现摇晃时，请参照“座椅本体的安装”（P.32）的顺序1开始重新安装。



建议

- 座椅本体的拆卸方法请参照P.38

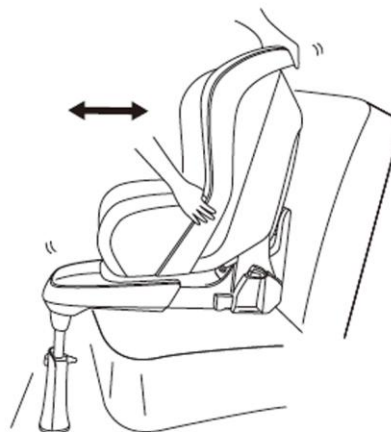

儿童的乘坐姿势

1

向上提起调节器拉杆，把肩带拉出。



建议

- 拉出肩带时注意手持肩带拉拽，不能拉拽护套。拉拽肩带护套并不能拉出肩带。

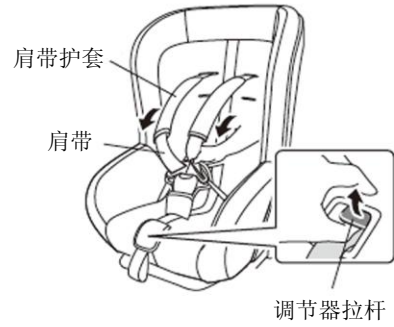

2

按下卡扣按钮，从卡扣处拔出簧片，把肩带向左右分开。

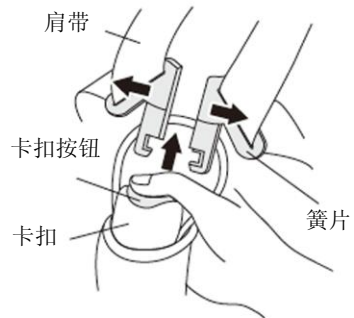

3

让儿童深躺在座椅垫上。



34 儿童使用时（体重9~18KG）

4

把肩带绕在儿童肩部。

- ① 对齐左右簧片
- ② 把对齐的簧片直插入卡扣中
- ③ 插入直到听见卡嚓声响。

警告

- 如果簧片没有正确扣紧卡扣，在发生碰撞或紧急刹车时，儿童会从安全座椅飞出，可能会导致严重伤害。



建议

- 拉拽簧片，确认簧片与卡扣牢牢扣紧。

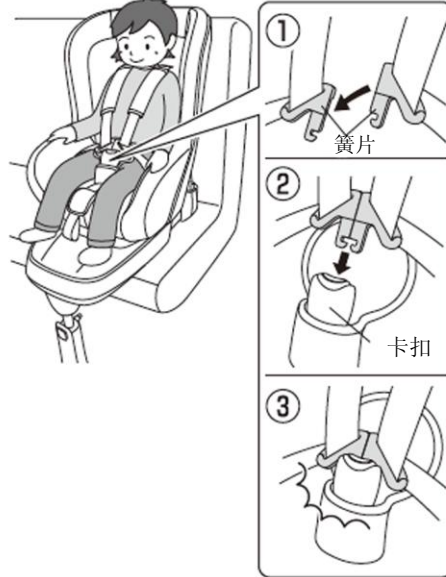

5

拉出肩带，松开腰带。

拉起紧固带调节器，调节肩带的松紧。一般儿童的锁骨与肩带之间可以放进一根手指的松紧程度就可以了。

警告

- 调节时确认肩带没有松垮或折拧。肩带与儿童之间间隙过大时，在发生碰撞或紧急刹车时，儿童会从安全座椅飞出，可能会导致严重伤害。



解开儿童的方法

1

向上提起调节器拉杆，把肩带拉出。



建议

- 拉出肩带时注意手持肩带拉拽，不能拉拽护套。拉拽肩带护套并不能拉出肩带。



2

按下卡扣按钮，从卡扣处拔出簧片，把肩带向左右分开。



注意

- 操作时注意不要让可动部分夹到手指或其他物品。

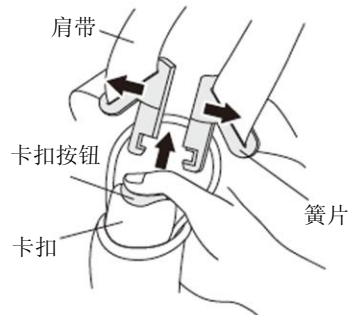

3

安静地把儿童抱离儿童安全座椅。



建议

- 发生紧急状况，紧按卡扣按钮也不能拆出簧片时，请立即剪断肩带，救出儿童。



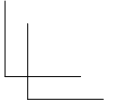
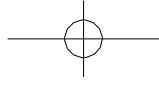
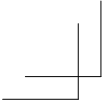

MEMO

A large, empty rectangular box with a thin black border, intended for writing a memo.

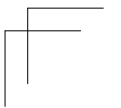
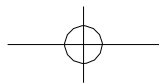
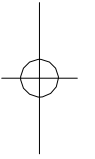
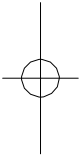

拆卸方法

座椅本体的拆卸

1

按下座椅本体拆装按钮，拆开固定在底座后面的固定销。

注意

- 操作时注意不要让可动部分夹到手指或其他物品。



2

然后，把座椅本体向后方滑动少许，向上提起，拆开固定在底座前方的固定销。

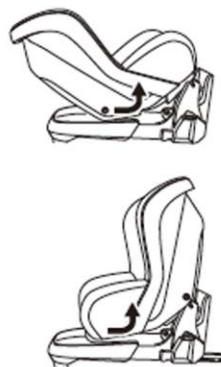

底座的拆卸

1

把两侧的连接器解除拉杆向身前拉出解开锁扣，把底座从车辆的ISOFIX底锚上拆出。



连接器
解除拉杆

2

把支撑脚收回最小状态，只留出1节。



3

拉伸支撑脚，把它折叠好。

⚠ 注意

- 操作时注意不要让可动部分夹到手指或其他物品。



建议

- 拉伸支撑脚时，请不要按下调节按钮。

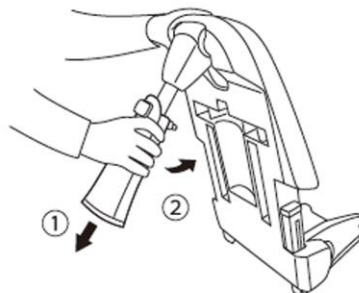

护理方法

侧面板的拆卸

有一部分型号的产品在座椅本体安装有侧面板。要拆出座椅垫时必须先拆出侧面板。



从下往上拆开单侧6处卡钩（左右两侧共12处）和爪扣，把侧面板从座椅本体拆出。

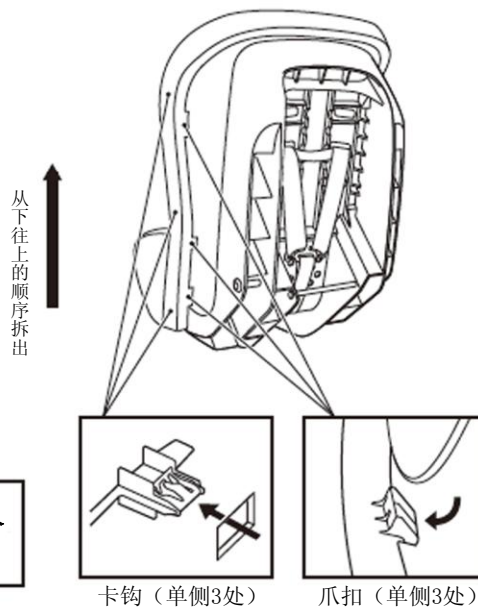

⚠ 注意

- 操作时注意不要让可动部分夹到手指或其他物品。

座椅垫的拆卸

1

参照“调整肩带的高度”（P.18）的顺序1至4，把肩带和肩带护套从穿孔中拔出。同时，拆开紧固带调节器末端的卡钩。

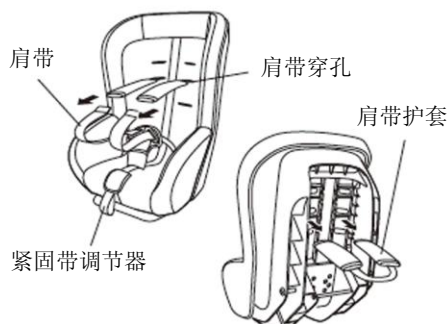

2

按下卡扣按钮，从卡扣处拔出簧片。

⚠ 注意

- 操作时注意不要让可动部分夹到手指或其他物品。

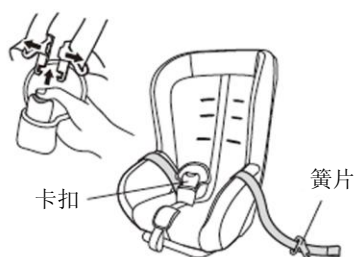

3

从座椅本体拆出座椅垫背面的插片，然后从座椅拆出座椅垫和靠背垫。



建议

- 插片有好几处。由于型号不同，部分产品的插片位置与形状会有差异。

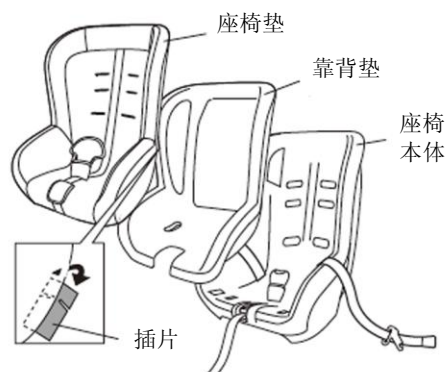

座椅垫的安装

按拆卸方法的相反顺序安装座椅垫。

警告

- 不能使用专用坐垫以外的其他坐垫产品。否则发生事故时可能导致安全功能不能充分发挥。

各部位的护理

坐垫类

请使用中型洗涤剂手洗。



注意

- 洗涤后请完全干燥后再使用。
- 请不要使用洗衣机清洗。可能会导致破损或撕裂。



本体

座椅架的塑料部位弄脏时，请用软布干擦或蘸水擦拭干净。

注意

- 请不要使用洗涤剂洗涤，否则可能变色。
- 用水擦拭干净后，请充分干燥后再使用。



各部位的护理

靠背垫

请使用软布干擦干净。

⚠ 注意

- 请不要洗涤。



内衬垫

从背面拆出头部和背部的软垫后，用中性洗涤剂手洗干净。拆出来的软垫用软布干擦干净。



⚠ 注意

- 洗涤后请完全干燥后再使用。
- 请不要使用洗衣机清洗。可能会导致破损或撕裂。
- 内部的软性发泡材料请不要洗涤。

软垫

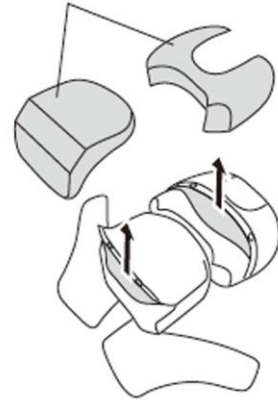

关于维修零件

请咨询所购买产品的销售店。

咨询时必须告知粘贴在儿童安全座椅背面的标签的认证编号，方便查找对应。

如果座椅背面没有认证标签，请告知侧面的认证标签上记载的编号。

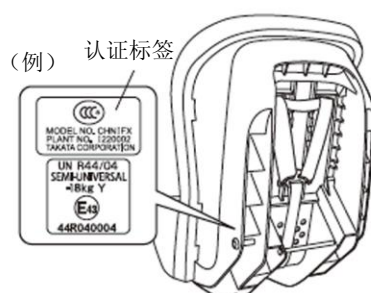

产品信息

本产品严格遵守中国的法律法规。并获得最新版的UN R44/04的资格标准认证。

44 护理方法

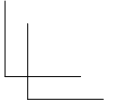
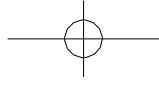
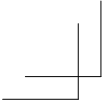

MEMO

A large, empty rectangular box with rounded corners, intended for writing a memo.

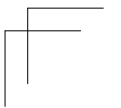
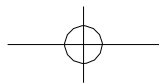
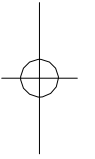
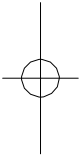

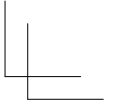
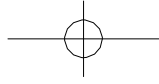
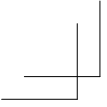

MEMO

A large, empty rectangular box with rounded corners, intended for writing a memo.

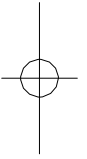
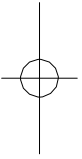

46

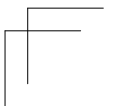
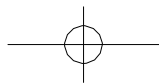
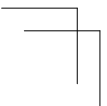

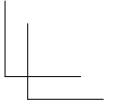
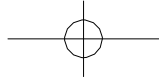
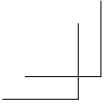

MEMO

A large, empty rectangular box with rounded corners, intended for writing a memo.

