

安装位置图

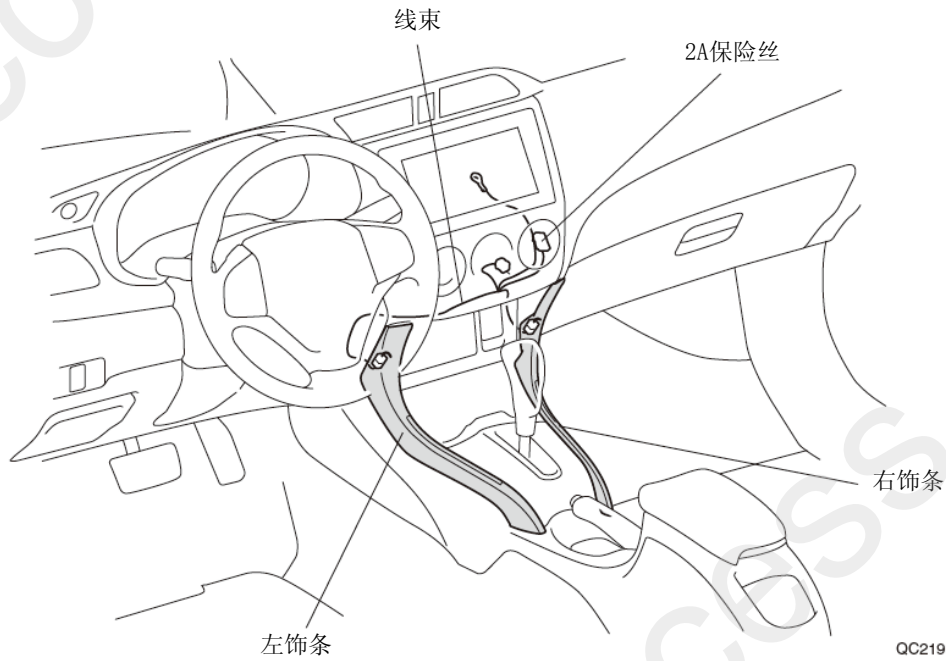

为确保安装的安全（务必仔细阅读）

警告标志的说明

- 本书中使用以下标志来标明有可能造成操作人员或其他人受伤害的操作，以及有关安装的建议。



不遵从该指示，将导致死亡或者其他严重伤害



不遵从该指示，有可能导致死亡或者其他严重伤害



不遵从该指示，有可能导致受伤



防止导致故障、破损的建议



禁止事项

关于图标

- 使用下列图标来标明安装位置。



车身对应位置

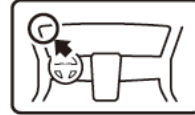

仪表板对应位置

- 使用下列图标来标明操作中必须遵守的事项。



佩戴防护眼镜



带皮手套



双人作业



放置于擦布或毛毯上



除去毛刺



涂抹修补漆后充分干燥



保管好零件（还给客户）



用力压紧粘贴面



使用规定扭力上紧螺丝



垂直安装面操作



使用脱脂洗洁剂清洗

线束操作注意事项

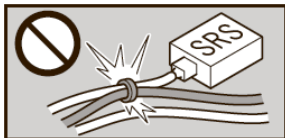

请不要把用品线束与 SRS 线束扣夹在一起。



接线器、端子类的接线请用力插入，直到锁紧为止。

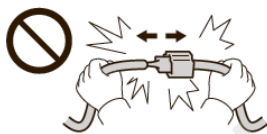

拆卸接线器、端子之类的接线时，请不要用力拉拽线束。



从支撑杆拆下的接线器必须接回原位。

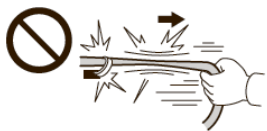

请不要用力拉拽线束。



用品线束要扣在指定场所，不能松垮。



线束不要夹压在零件中间。

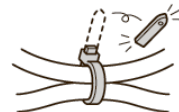

切断线束胶带的剩余部分。

一般的注意事项

- 请按照安装说明书的记载事项及服务手册中的相关事项和信息进行操作。特别要注意安全方面。
- 不要划伤、损坏车辆及相关零件。
- 特别要注意夹扣和爪扣的操作。
- 拆卸前应考虑如何装回原样，先确认安装时的状态后才开始拆卸零件。

安装电装零件的注意事项

- 进行安装操作时必须请先断开车辆电瓶的负极端子。

关于本用品的注意事项

- 安装以及粘贴操作请不要在太阳直射的地方，多尘的地方进行。
- 粘贴时必须保证粘贴面的温度在 15~40℃。
- 特别是低温时会导致双面胶带粘性降低，此时必须先加热粘贴面。
- 粘贴时用力压紧，但是要避免损坏用品以及车辆零件。
- 请不要拔出双面胶重新再贴。否则会造成破损，或者双面胶和贴膜不能充分粘紧。

组成配件

附属套件

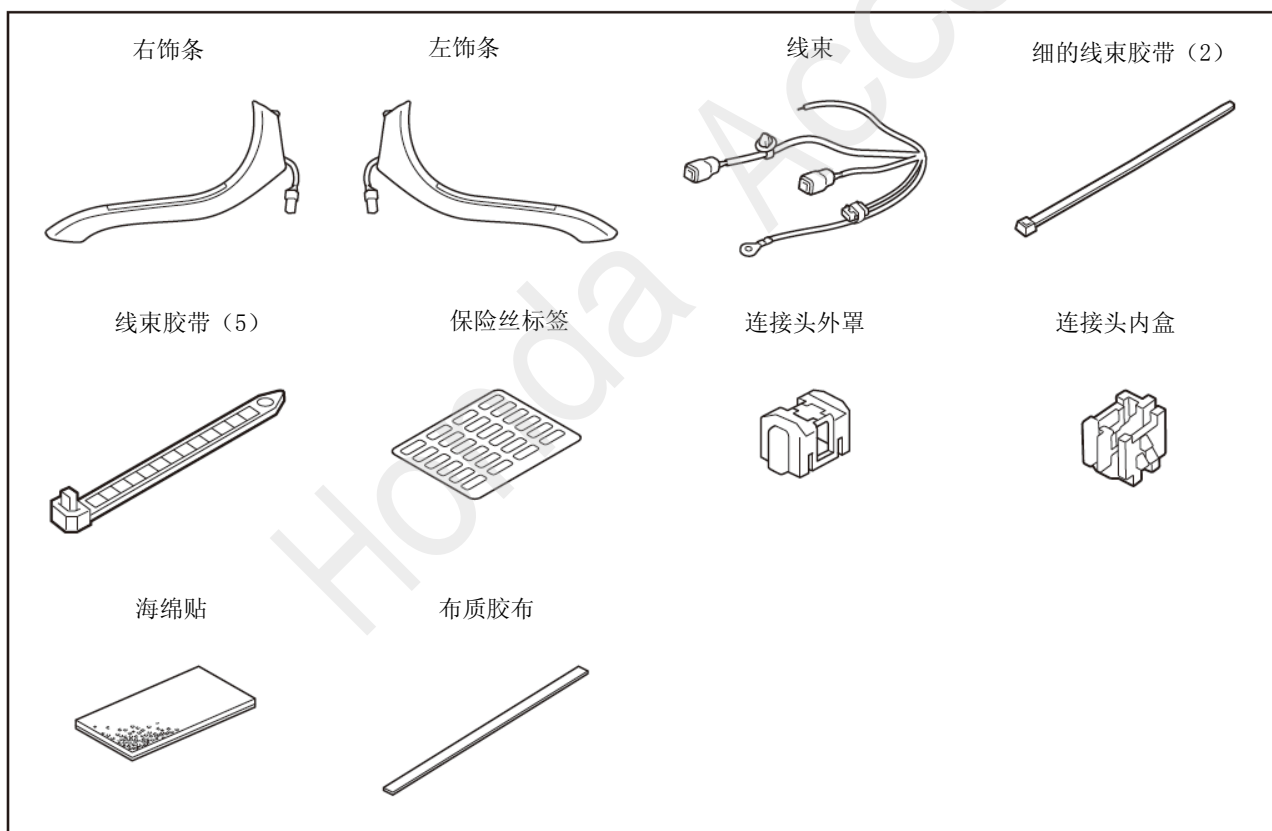

必要工具/用具

- 镊子
- 套筒
- 直尺
- 脱脂洗洁剂
- 电钻
- 锉刀
- 夹钳
- 扳手
- 绝缘胶布
- 抹布
- 便携式拔取器
- 钻头
- 防护眼罩
- 棘轮
- 剪刀
- 十字螺丝刀
- 图钉
- 15mm 穿孔锯
- 胶布

安装方法和顺序

脱脂洗洁剂的清洗方法

- 把脱脂洗洁剂涂抹在抹布上，把安装面上的油脂、垃圾、污垢全部擦拭干净。

建议

- 请不要把脱脂洗洁剂直接涂抹在安装面。
- 请充分干燥后才进行粘贴操作。

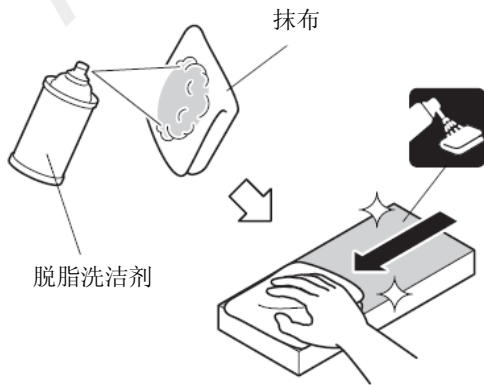

Q931901BW

电瓶负极端子的拆卸

1. 把换挡杆移动到“D”档位置。
2. 记录车辆各电子单元的设置。
3. 拆开电瓶的负极端子。

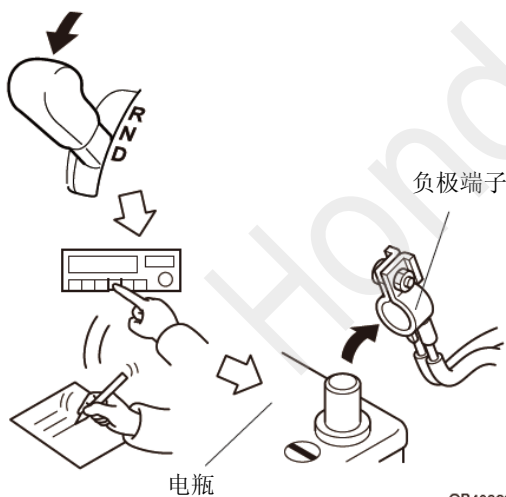

QB40260AT

车辆零件的拆卸

4. 拆出副驾驶席底板。

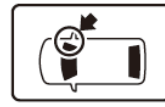

夹扣 (3)

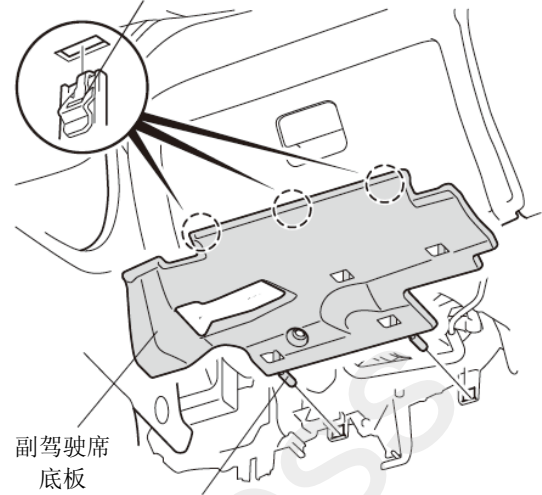

副驾驶席
底板

止销 (2)

QBD0401AG

5. 拆出螺栓。

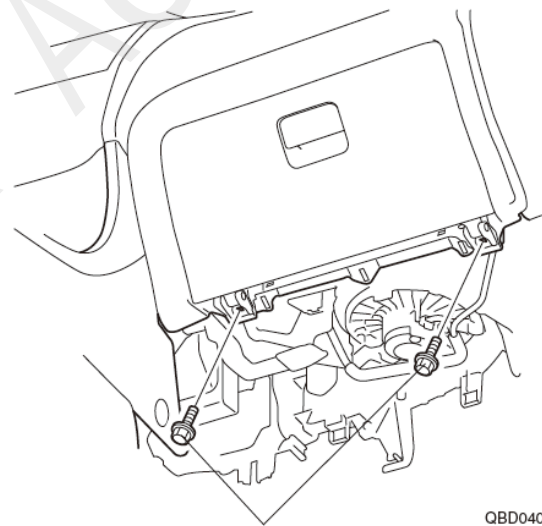

螺栓 (2)

QBD0402AG

6. 拆出手套箱。

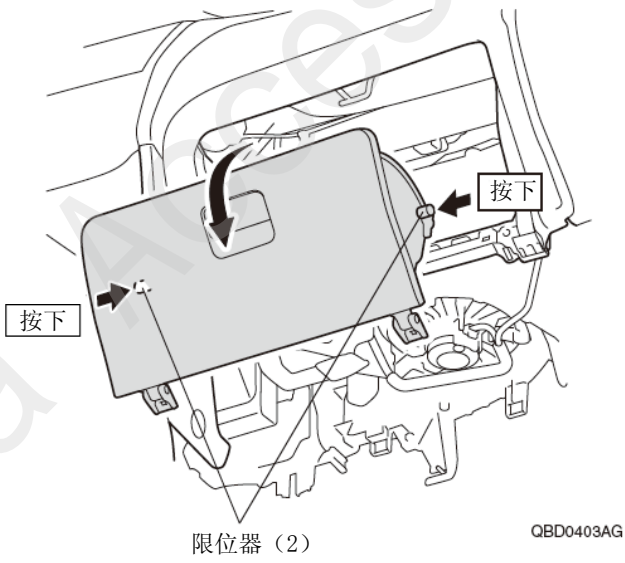

7. 拆出中控台饰条。

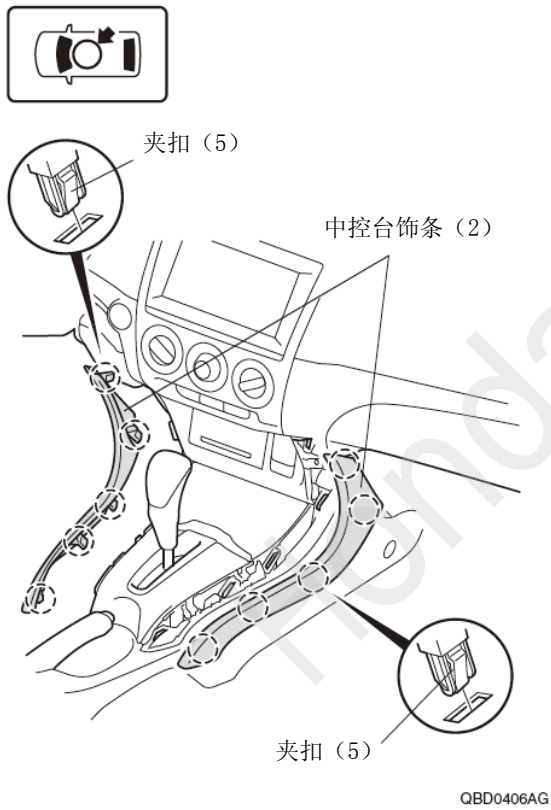

8. 铺放抹布，保护车身。

9. 拉出中控台下方面板。

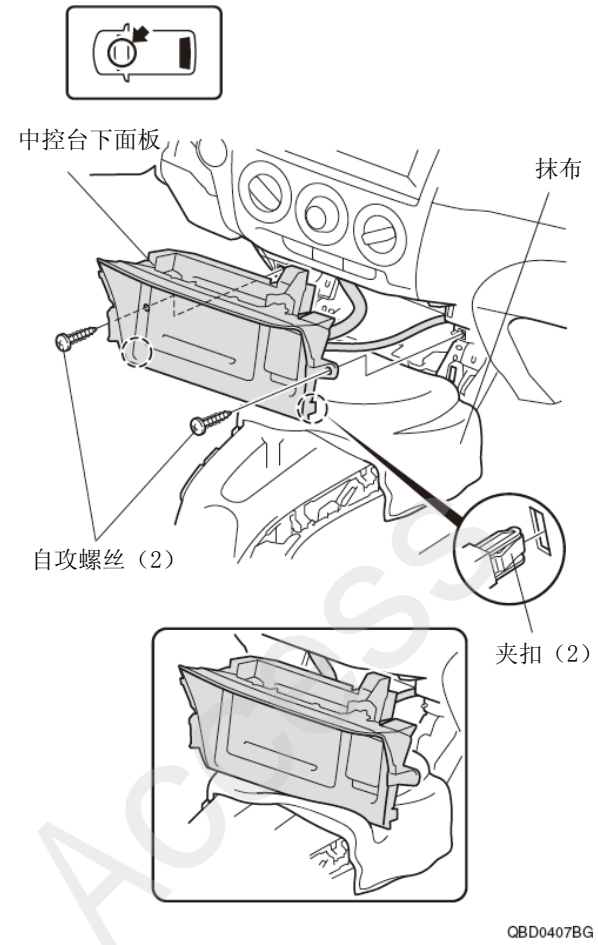

10. 拆出驾驶席底板。

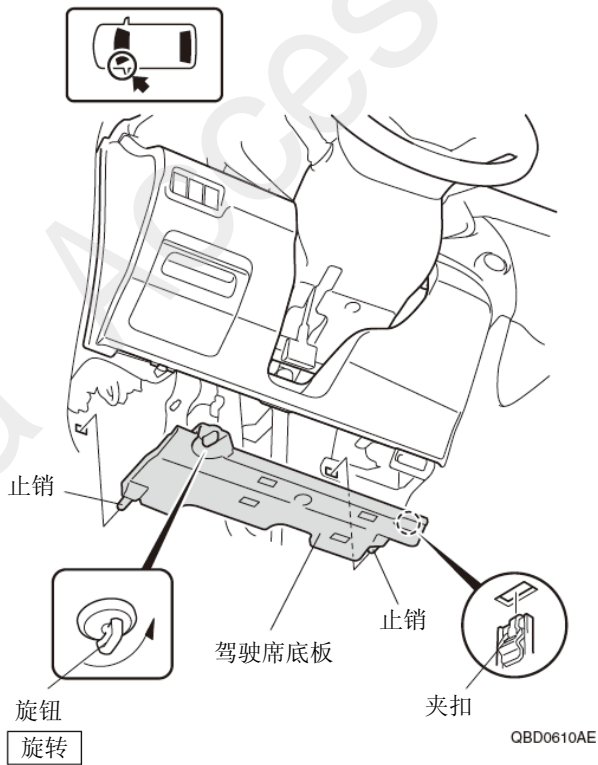

11. 拆出驾驶席下护板。

建议

- 驾驶席下护板的下方位置安装了其他的用品线束时，把绑在带夹扣线束胶带上的其他用品的线束拆开。但不要拆开夹扣位置。

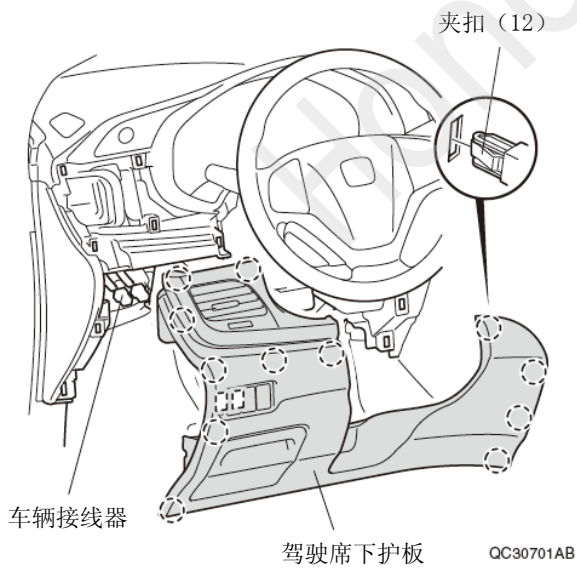

仪表板的加工

12. 粘贴胶布，保护车身。

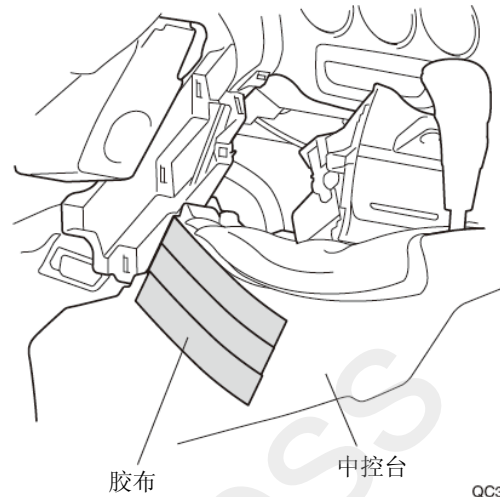
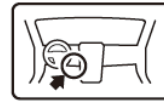

13. 在仪表板上做记号。

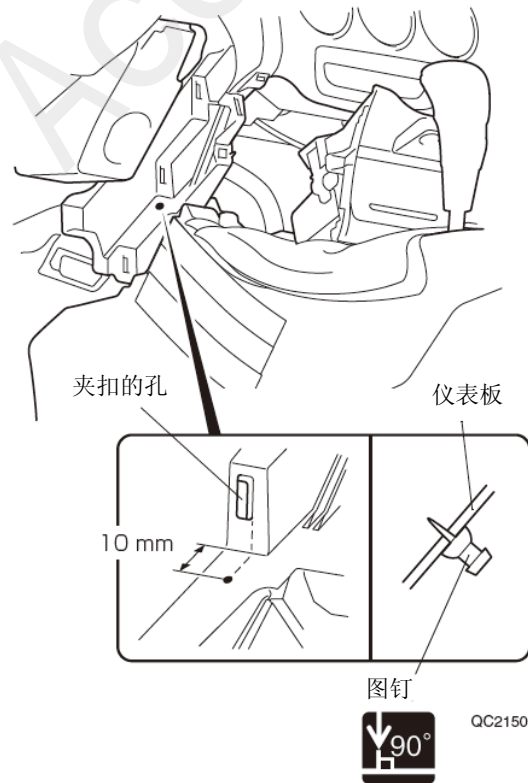

14. 在仪表板钻开孔。
15. 撕掉胶布。

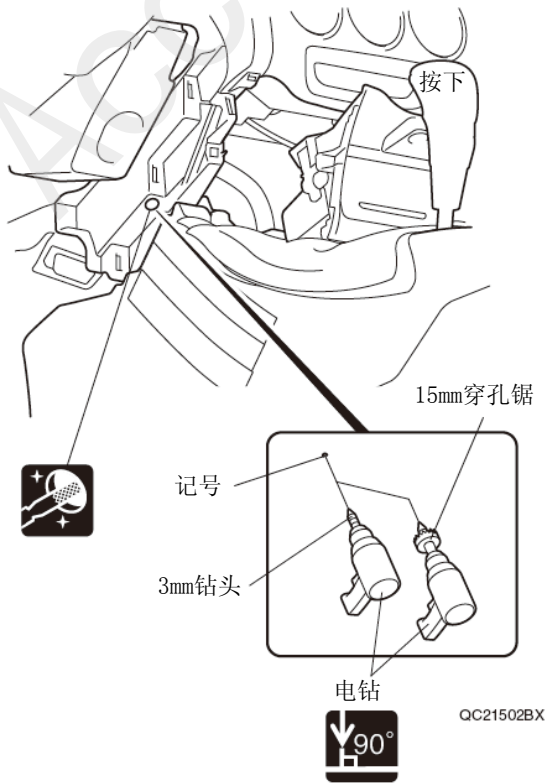

线束的拉线

16. 粘贴保险丝标签。

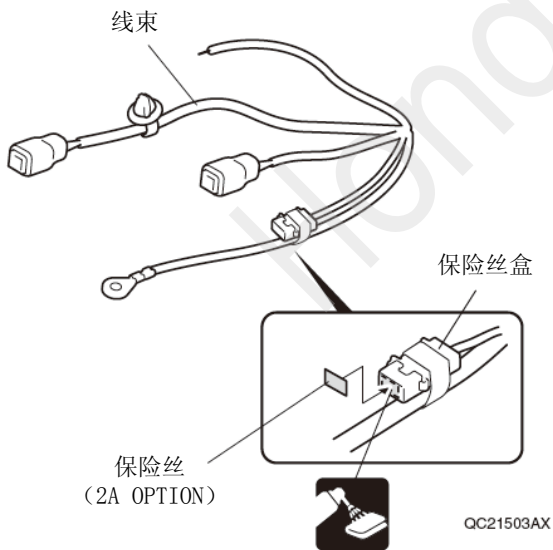

- | | |
|-------------|--------|
| • 配备手动空调的车辆 | 顺序 17 |
| • 配备自动空调的车辆 | 转顺序 18 |

<配备手动空调的车辆>

17. 拆开车辆接线器的连接。



转顺序20

<配备自动空调的车辆>

18. 拆开车辆接线器的连接。
19. 剪掉波纹软管。

建议

- 注意不要损坏车辆线束。

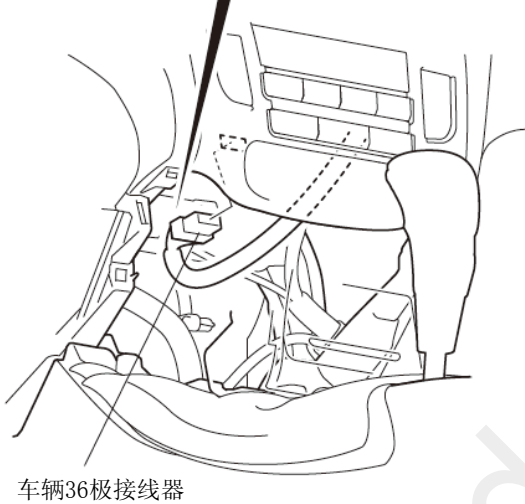
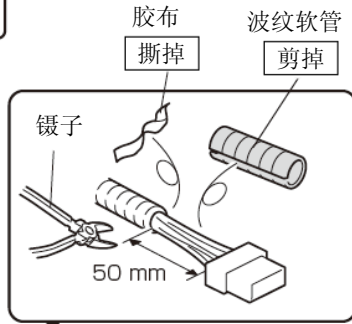

QC21505BX

20. 连接线束的导线。

建议

- 注意不要弄错导线的连接位置。

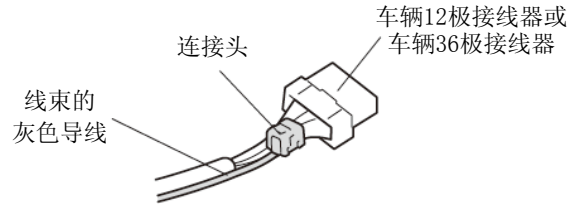

<线束一侧视图>

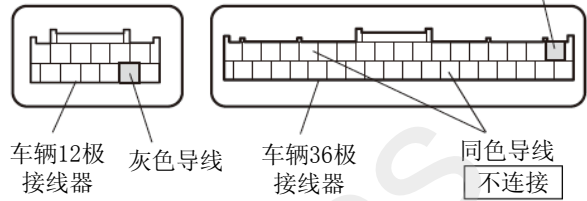

连接头的安装方法

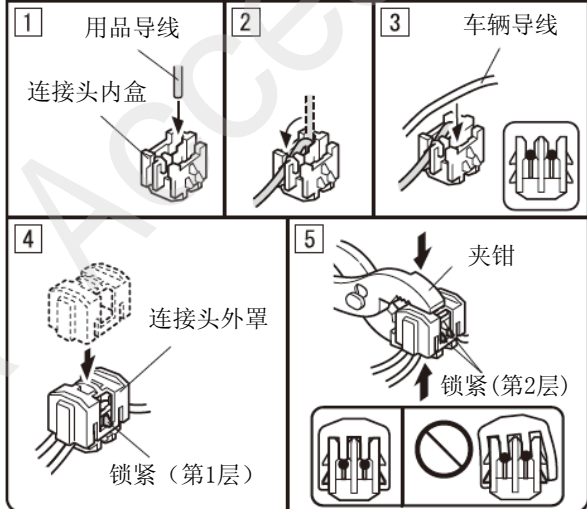

连接错误时的处置方法

不要把已经安装好的连接头拆开。

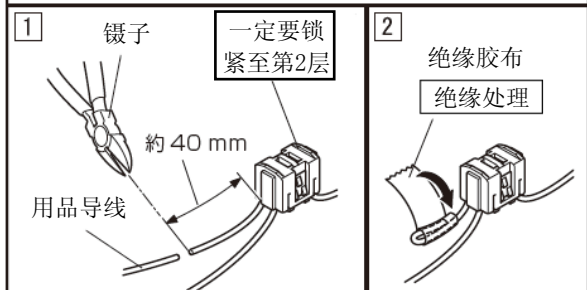

- 3 使用新的连接头把用品导线与正确的导线连接。

QC21801AX

21. 包裹海绵贴。
22. 固定线束的导线。
23. 把车辆接线器按照原样连接好。

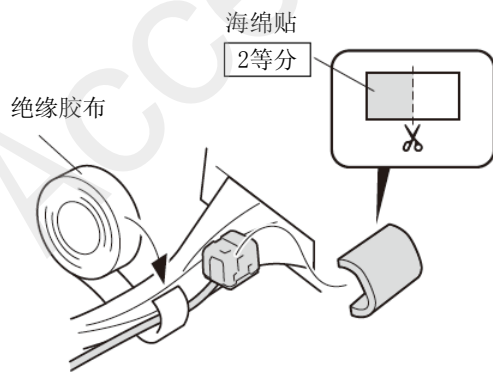

QC21802AX

24. 固定线束。

线束

绑好

〈配备手动空调的车辆〉

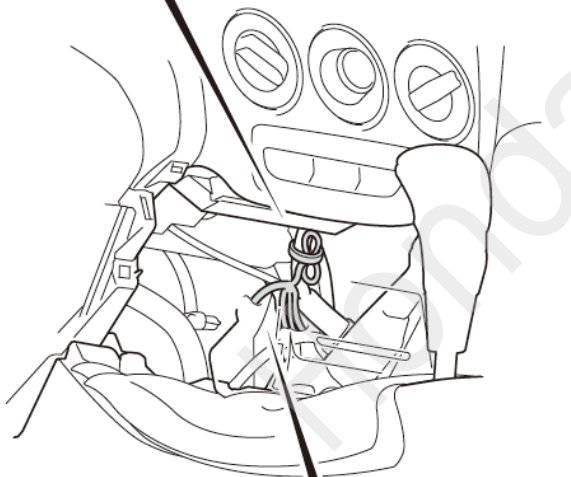
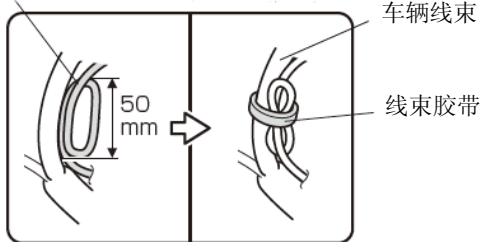

〈配备自动空调的车辆〉

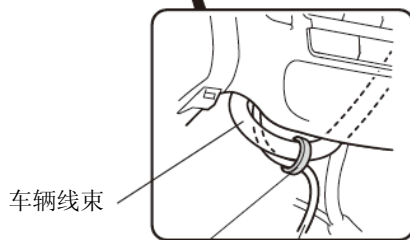

车辆线束

线束胶带

线束

QC21803BX

25. 固定线束。

线束的分叉位置 线束胶带

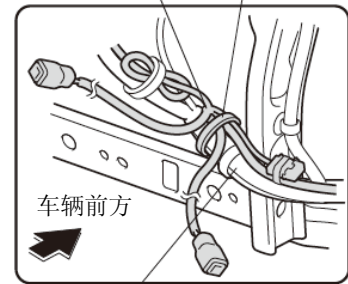

车辆前方

车辆线束

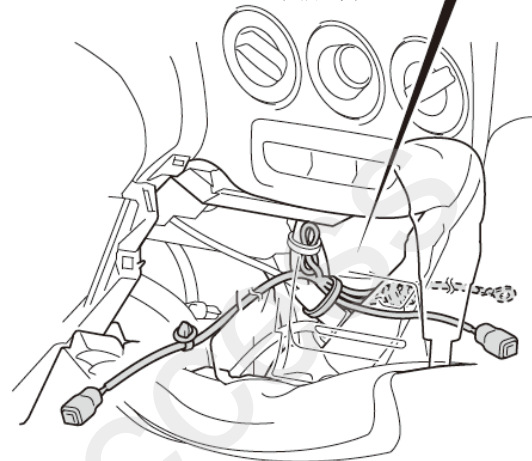

QC21804BX

26. 固定线束的地线端子。

建议

- 注意不要重叠地线端子的铆接部位。



车辆共用地线 车辆地线螺栓

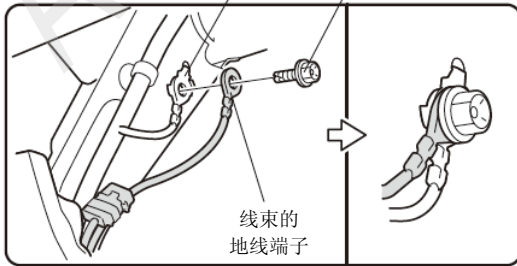

线束的地线端子

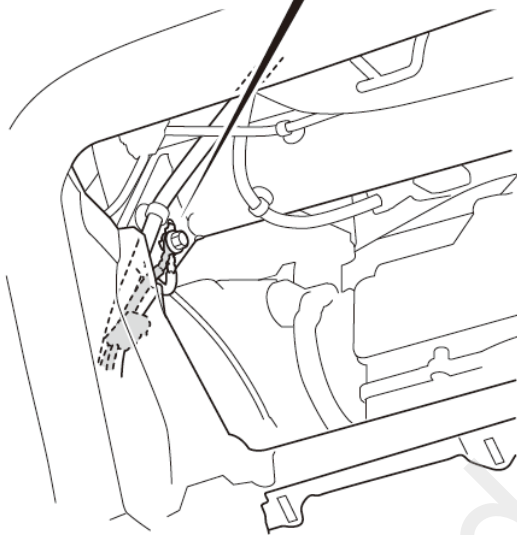

QC21805AX

27. 固定线束。

车辆线束的分叉

线束胶带

车辆线束

线束

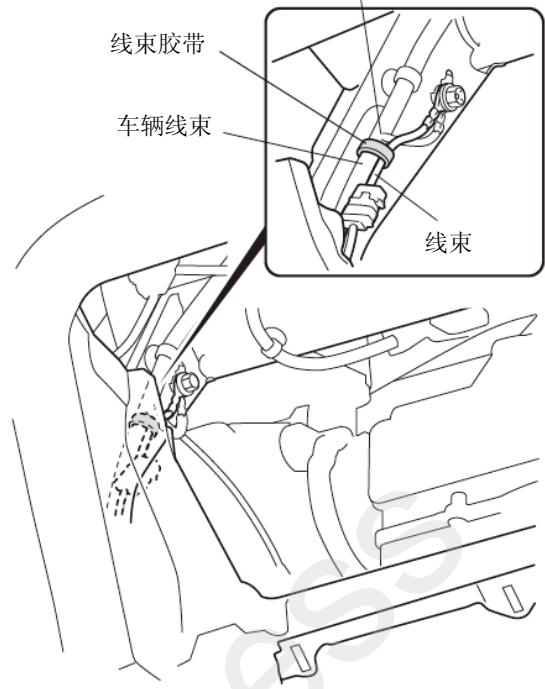

QC21806AX

28. 整理铺放好线束。



线束

绕过车辆
线束下方

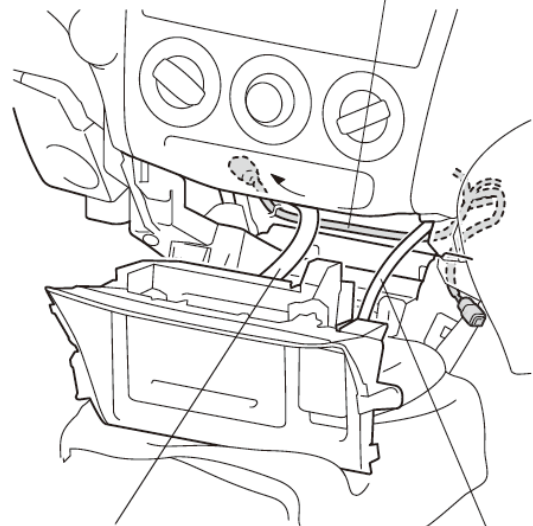

车辆线束

车辆线束

QC31802AB

29. 固定线束。

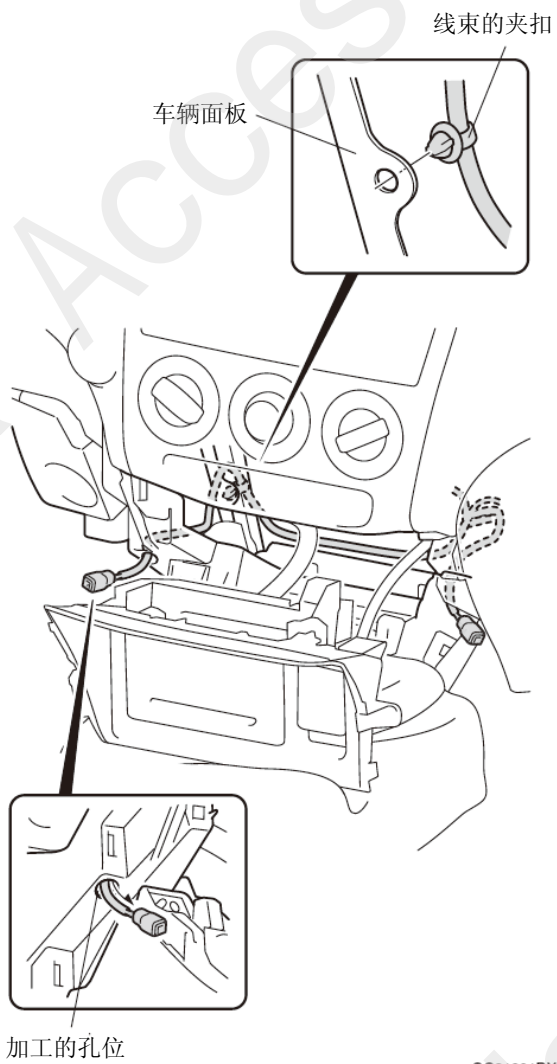

30. 固定线束。

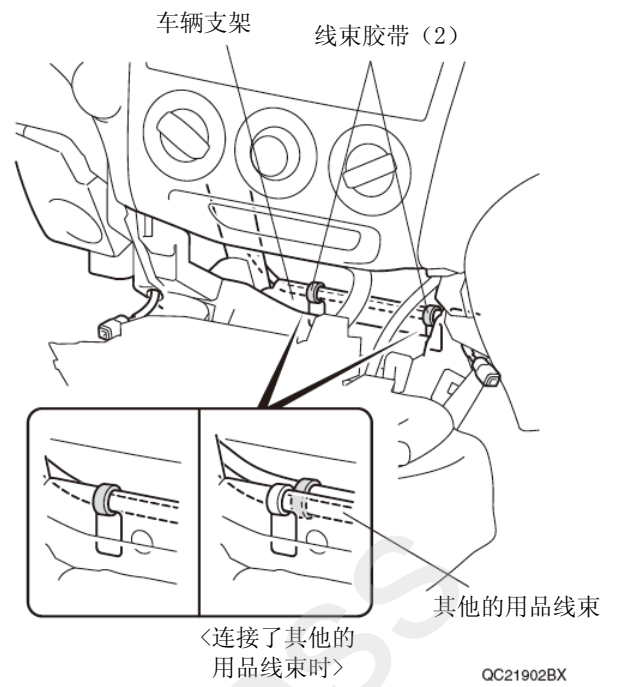

饰条的安装

- | | |
|-----------|----------|
| • M/T | 顺序 31-34 |
| • A/T CVT | 转顺序 35 |

<M/T>

31. 剪开布质胶布。

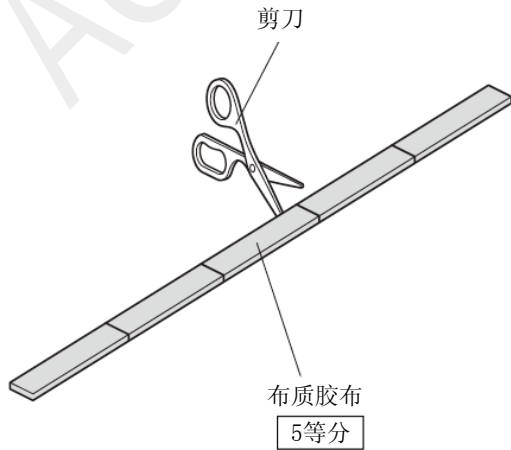

QC31803AB

32. 把中控台下方面板装回原来位置。
33. 粘贴布质胶布。

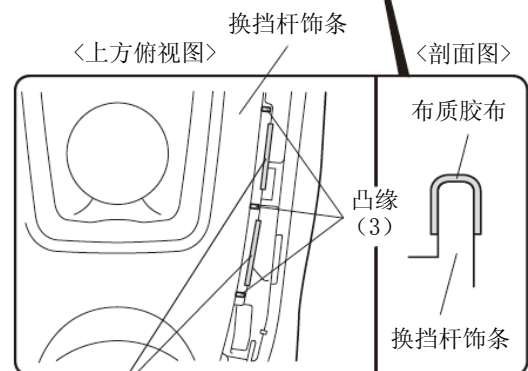
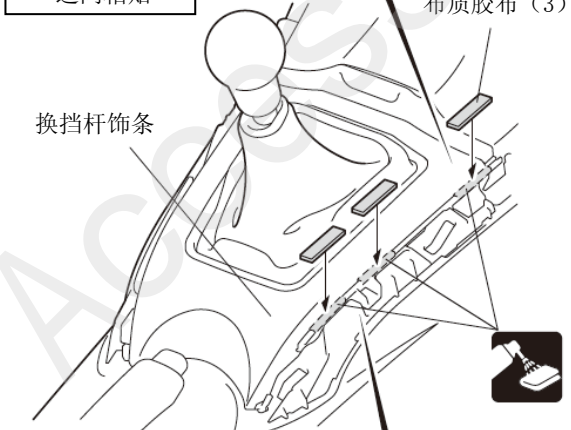
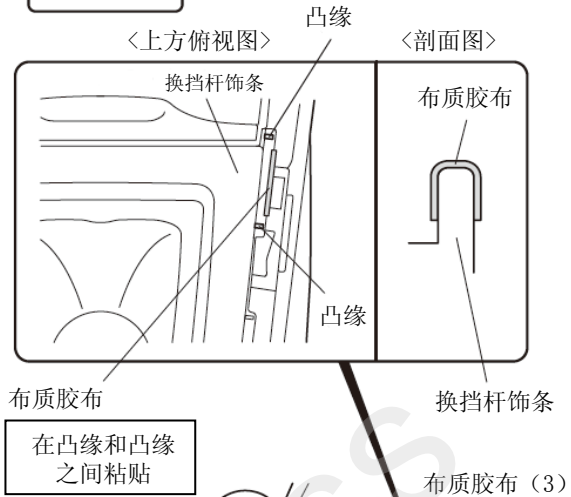

布质胶布 (2)

在凸缘和凸缘
之间粘贴

QC31804AB

34. 粘贴布质胶布。

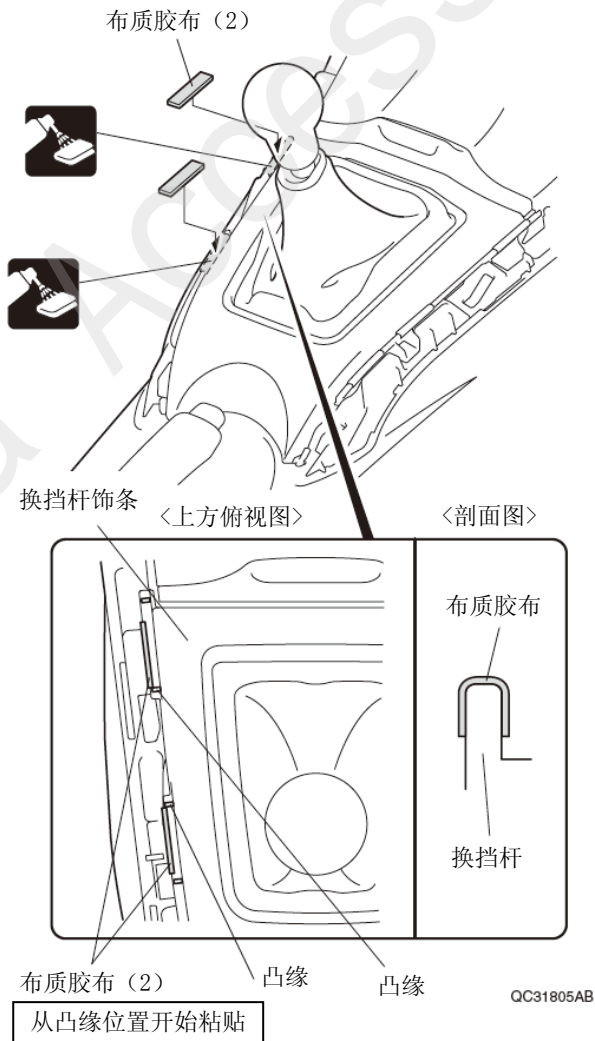

转顺序41

<A/T CVT>

35. 剪开布质胶布。

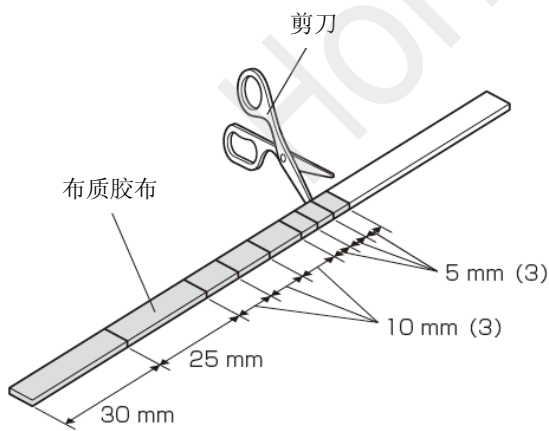

36. 把中控台下方面板装回原来位置。

37. 粘贴布质胶布。

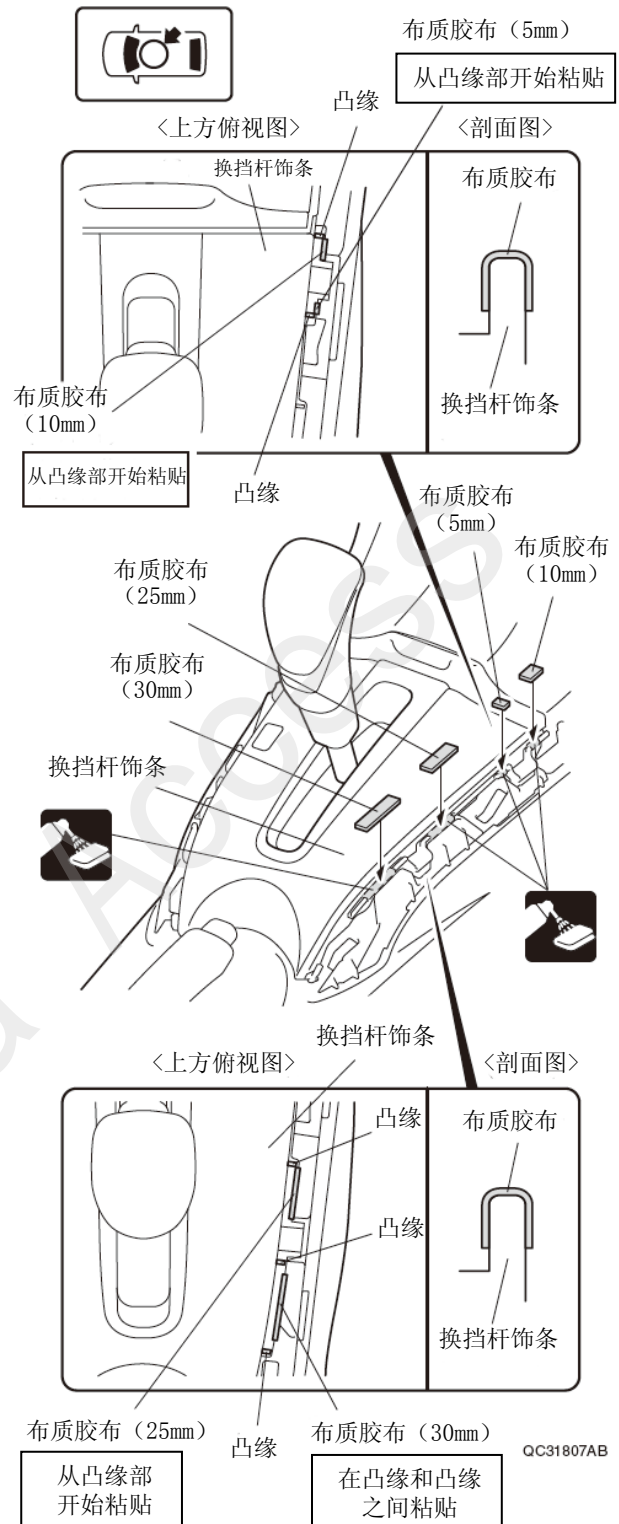

38. 粘贴布质胶布。

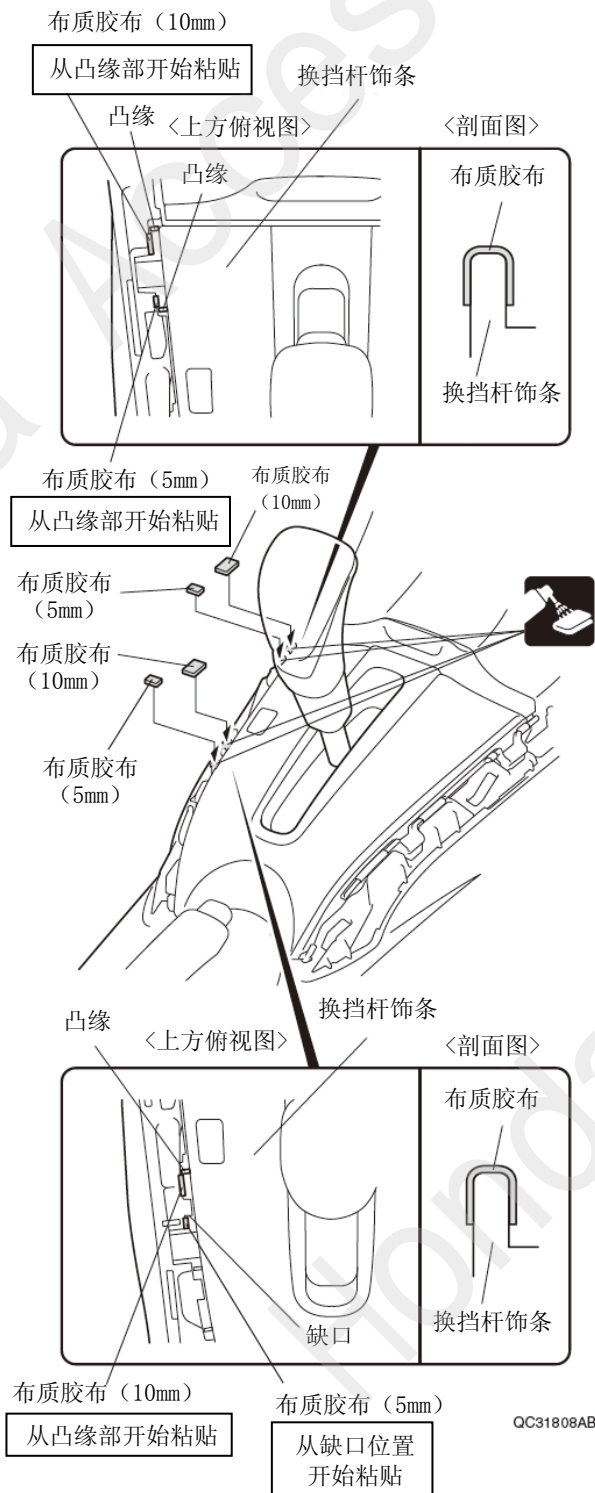

39. 安装夹扣。

40. 另一侧也进行相同操作。

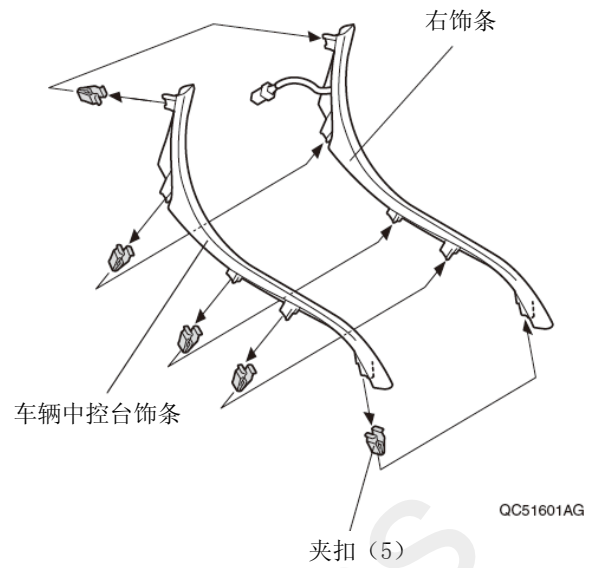

41. 固定右饰条的导线。
42. 连接右饰条的接线器。
43. 安装右饰条。

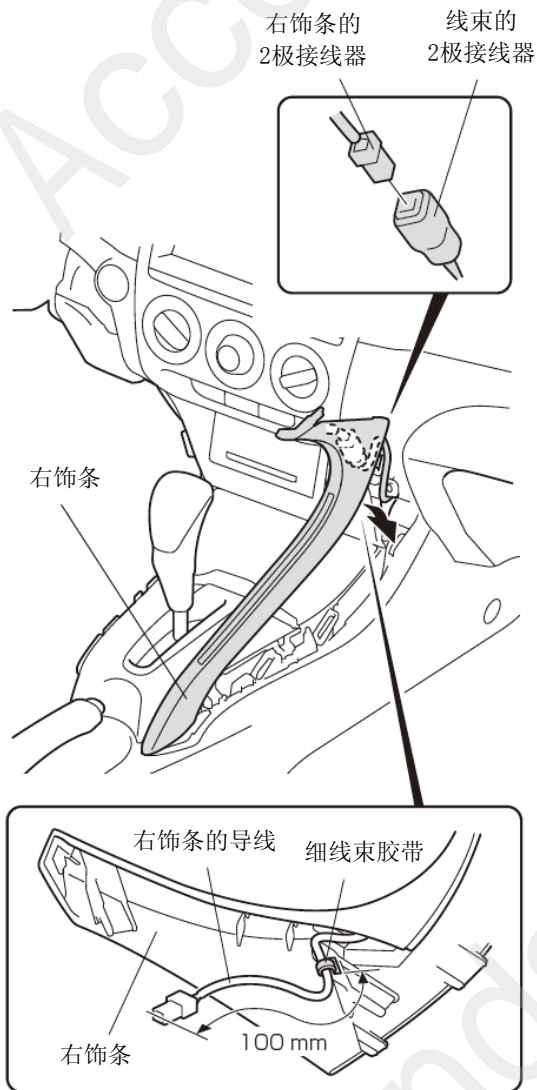

QC21903CX

44. 固定左饰条的导线。
45. 连接左饰条的接线器。
46. 安装左饰条。

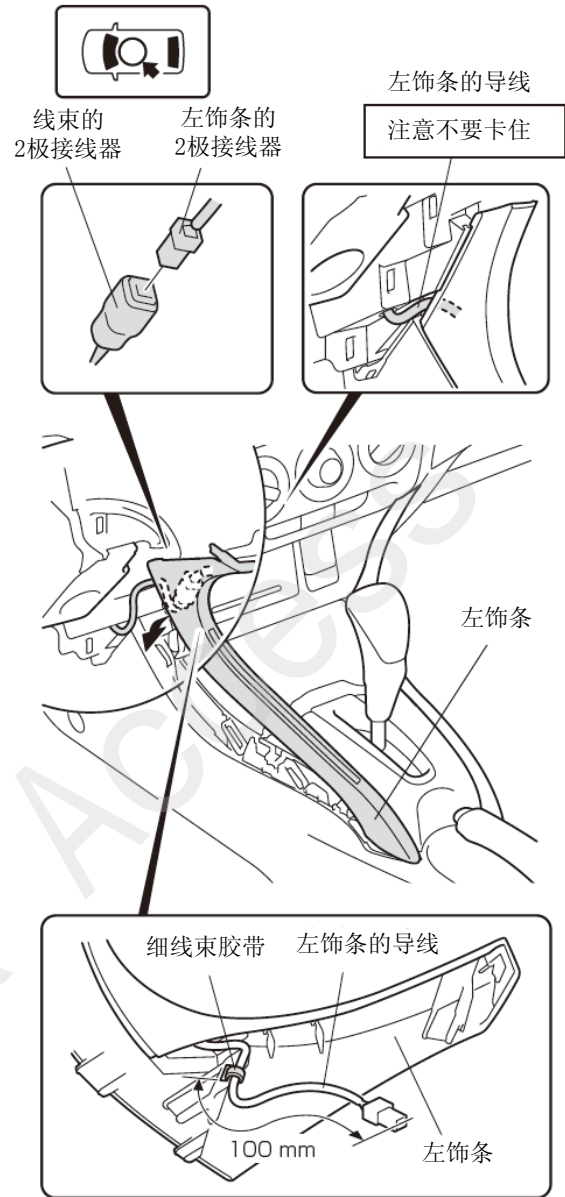

QC21904CX

安装确认

47. 确认配线与安装没有异常。

建议

- 确认线束没有被强行塞入、拉拽、夹住。
- 确认夹扣和线束胶带没有脱落、全部上紧，没有遗漏。

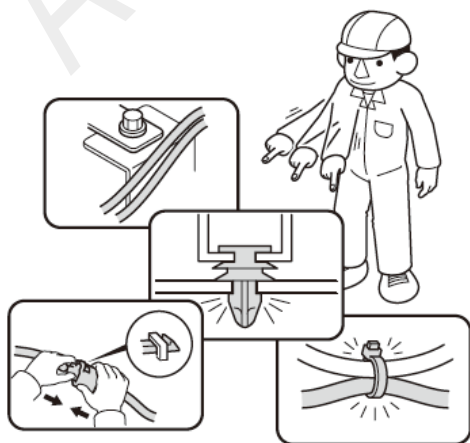

Q060706BM

动作确认

48. 连接电瓶的负极端子的接线。

49. 确认除车辆灯组开关处于 OFF 以外的位置时，照明灯点亮。

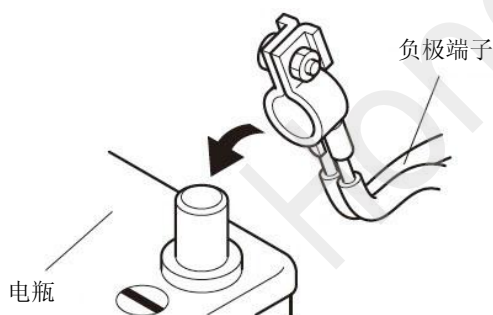

Q060702AM

复原作业

50. 把拆卸出来的车辆零件装回原来位置。

建议

- 连接线束的接线器时，必须断开电瓶负极端子的接线。
- 注意不要损坏车辆零件，线束没有被夹住。
- 安装夹扣、爪扣等时要用力压紧，不要凸起。



Q060703AM

51. 确认电装产品及电子系统的运转正常。

52. 恢复各单元的安装前的设置状态。

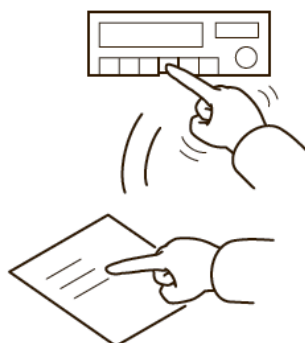

Q060704AM

各种学习的实施

建 议
<ul style="list-style-type: none">• 参照服务手册，根据需要进行“取消电瓶时的学习”

维修保养

保险丝的位置

- 2A 保险丝的的位置请参见“安装位置图”。