

Honda Access

安 装 说 明 书	〈商 品 名〉	〈机 种 名〉	〈发行年月〉
	合金油门踏板 (MT 用)	FIT/(CITY)	2008. 8 (2009. 1)

组成配件



必要工具/用具

- 钻
- 手动铆枪 (3.2mm 用)
- 粘接胶带
- 钻头
- 锉
- 护眼镜
- 白板笔 (白)

安装前

警告标识的说明

记载有关安装的事项或其他建议时使用以下标记。
请仔细阅读。

建议

- 记载防止故障、破损的建议。
- 了解记载的事项有助于方便地使用。

操作方面的注意事项

- 开始作业前，必须拔出车钥匙。
- 安装时注意不要碰伤车辆。

安装位置图

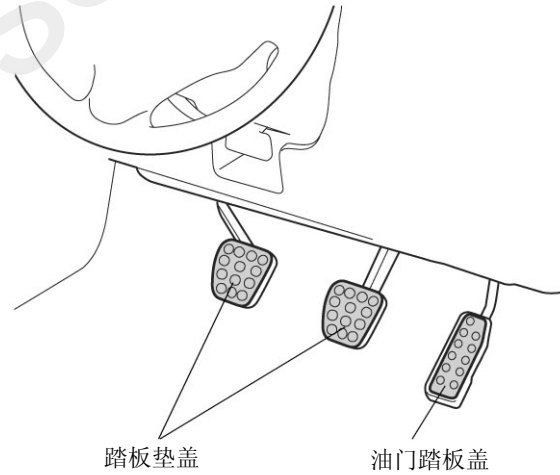

安装方法和顺序

油门踏板盖的安装

1. 把油门踏板盖对准油门踏板，从油门踏板盖的3处孔中用白板笔（白）在油门踏板上做记号。

建议

- 一面用手牢牢压住油门踏板盖一面划记号。
- 安装时，要垂直对准油门踏板做记号。

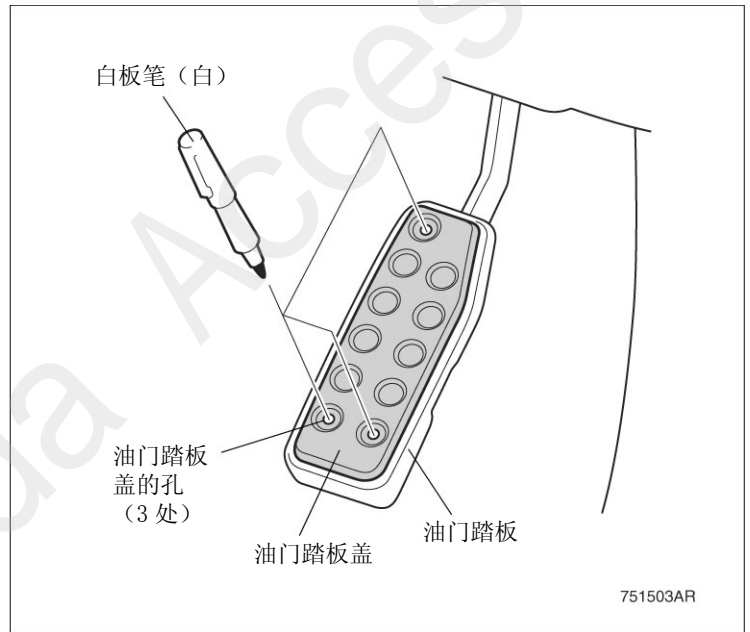

2. 拆下油门踏板盖，对准步骤 1 中做的记号，按照 2mm→6mm 的顺序在油门踏板上开孔。

建议

- 开孔时请戴好护目镜。
- 为了防止钻头滑脱，在离钻头前端7mm处缠绕粘接胶带。
- 钻头的尖有可能偏位，因此请一面用手紧紧按住油门踏板一面开孔。
- 开孔时，垂直对准孔位的面开孔。
- 飞散的切粉要清扫干净。
- 开孔的毛刺请用锉等清除掉。

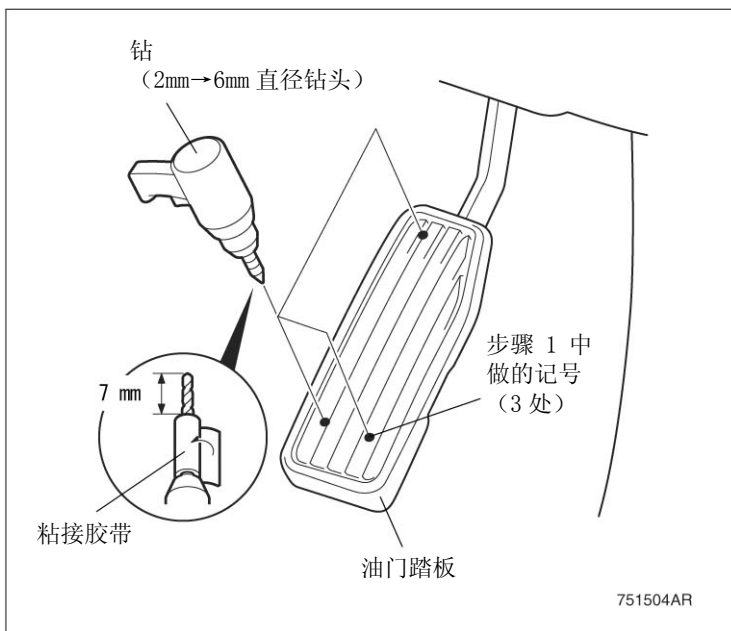

3. 在油门踏板左侧的 2 处孔上安装上支架、下支架。

建议

- 注意支架的安装方向。

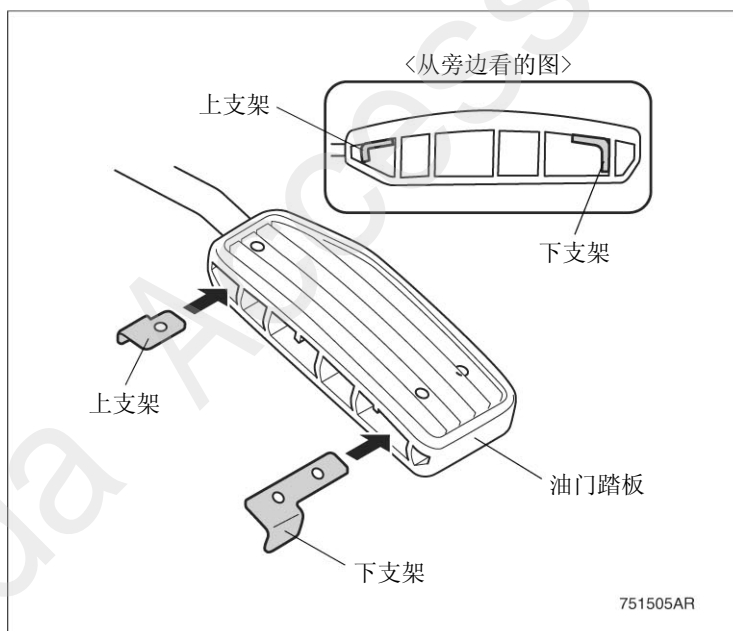

- 把油门踏板盖对准油门踏板，把3根铆钉安装在油门踏板盖上。

建议

- 安装铆钉时，用手把油门踏板按入里面后再安装铆钉。
- 安装铆钉时，要一面用手指压住支架，一面垂直对准安装面安装铆钉。
- 安装铆钉时，为了防止油漆脱落，要粘贴保护胶带等后再进行。
- 如果不按住支架就安装铆钉，支架和铆钉之间会产生间隙。请牢牢按住支架进行安装。
- 按支架时小心不要夹住手指。
- 拆下手动铆枪时，要用手把油门踏板按入里面后再拔出。

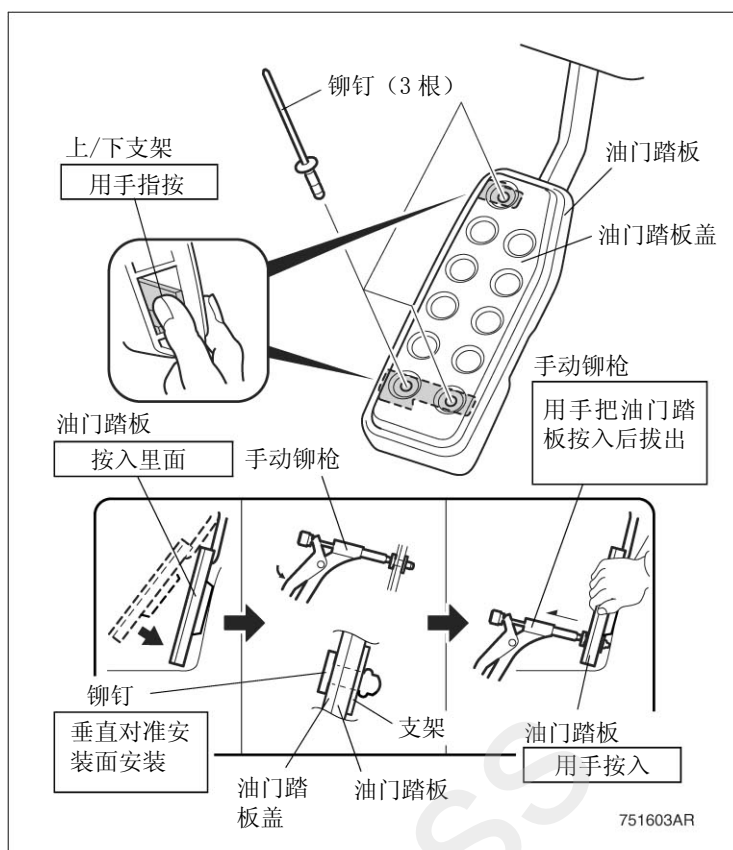

踏板垫盖的安装

- 把车辆刹车踏板盖从刹车踏板上拆下。

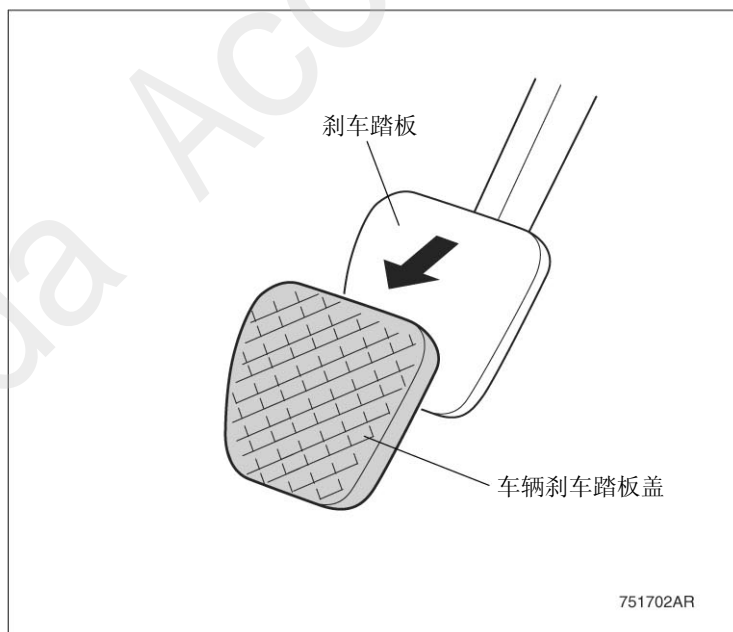

2. 在刹车踏板上安装踏板盖。

建议

- 请确认踏板盖已经牢固安装在刹车踏板上了。

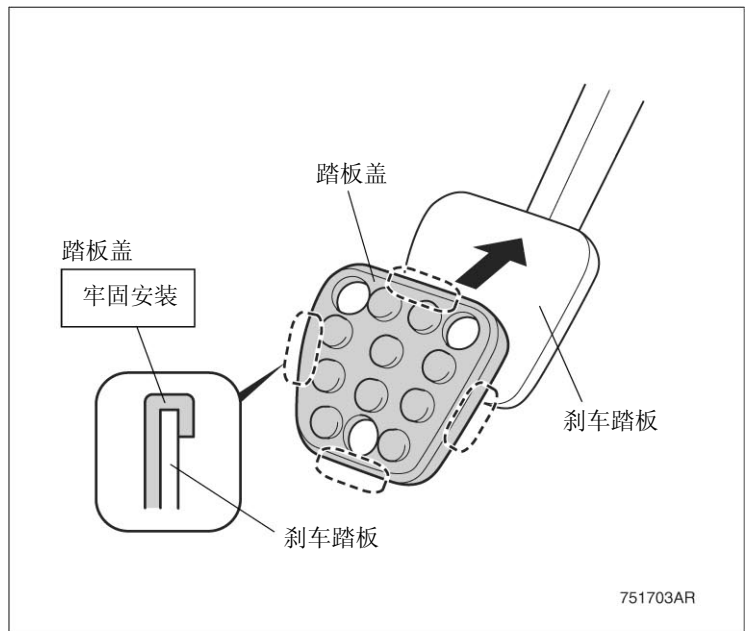

3. 从踏板盖上方对准踏板垫盖。

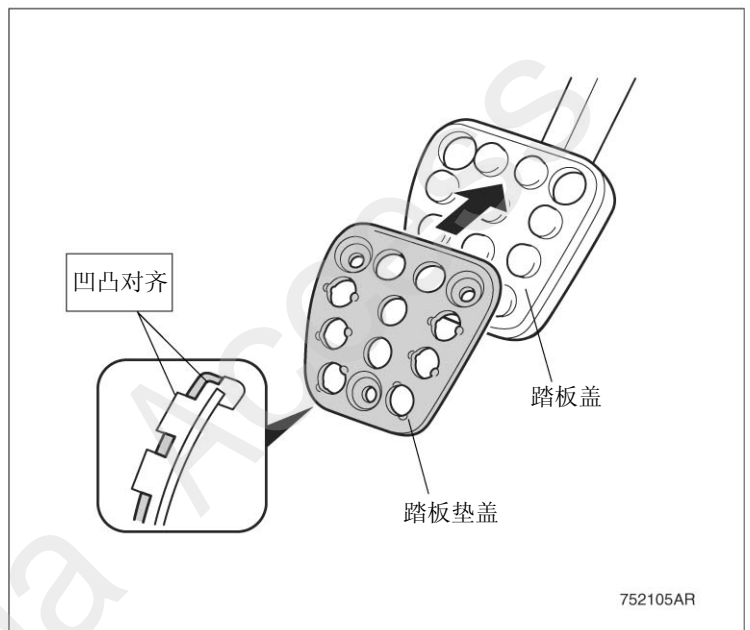

4. 用 3 根铆钉把踏板垫盖、踏板盖固定在刹车踏板上。

建议

- 安装铆钉时，垂直对准安装面安装铆钉。
- 安装铆钉时，为了防止油漆脱落，要粘贴保护胶带等后再进行。
- 如果不按住刹车踏板就安装铆钉，刹车踏板和铆钉之间会产生间隙。请牢牢按住刹车踏板进行安装。
- 按刹车踏板时小心不要夹住手指。

5. 与步骤 1~4 一样，在离合器踏板上也安装踏板盖、踏板垫盖。

(安装结束)

