

运动油门踏板

Accord

安装位置图

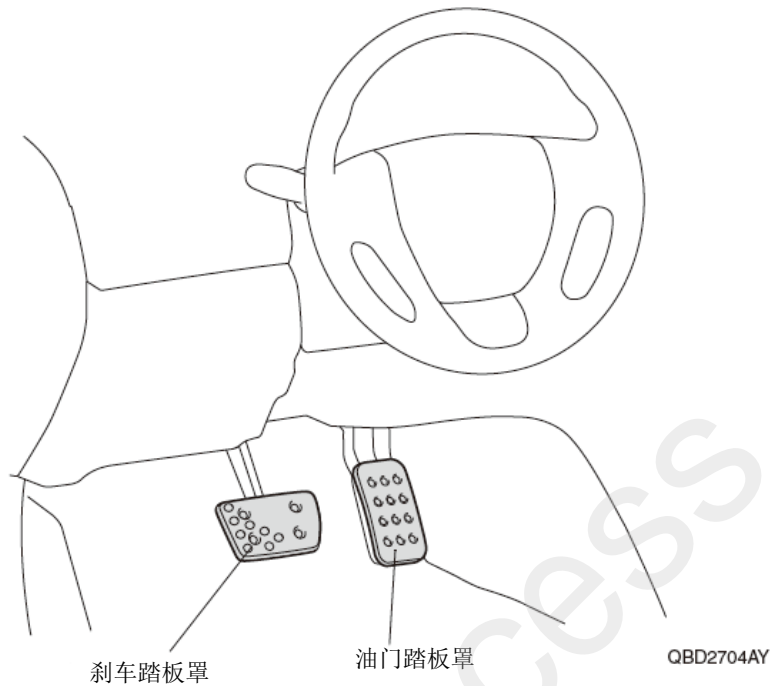

为确保安装的安全（务必仔细阅读）

警告标志的说明

• 本书中使用以下标志来标明有可能造成操作人员或其他人受伤害的操作，以及有关安装的建议。

▲ 危险

不遵从该指示，将导致死亡或者其他严重伤害

▲ 警告

不遵从该指示，有可能导致死亡或者其他严重伤害

▲ 注意

不遵从该指示，有可能导致受伤

建 议

防止导致故障、破损的建议



禁止事项

关于图标

- 使用下列图标来标明安装的位置和操作人员的视线角度。



车身对应位置

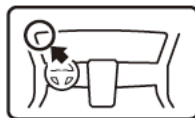

仪表板对应位置

- 使用下列图标来标明操作中必须遵守的事项。



佩戴防护眼镜



双人作业



除去毛刺



保管好零件（还给客户）



使用规定扭力上紧螺丝



使用脱脂洗洁剂清洗



带皮手套



放置于纸皮箱或毛毯上



涂抹修补漆后充分干燥



用力压紧粘贴面



垂直安装面操作

一般的注意事项

- 请按照安装说明书的记载事项及服务手册中的相关事项和信息进行操作。特别要注意安全方面。
- 请不要损坏车身及其他车辆零件。

组成配件

运动油门踏板套件



必要工具/用具

- 手动铆钉枪
- 电钻
- 防护眼罩
- 一字螺丝刀
- 胶布
- 钻头
- 图钉
- 水性笔 (白)
- 锉刀
- 直尺

安装方法和顺序

油门踏板罩的安装

1. 套上油门踏板罩。
2. 在油门踏板上做记号。

建议

- 用手紧紧按住油门踏板罩来做记号。

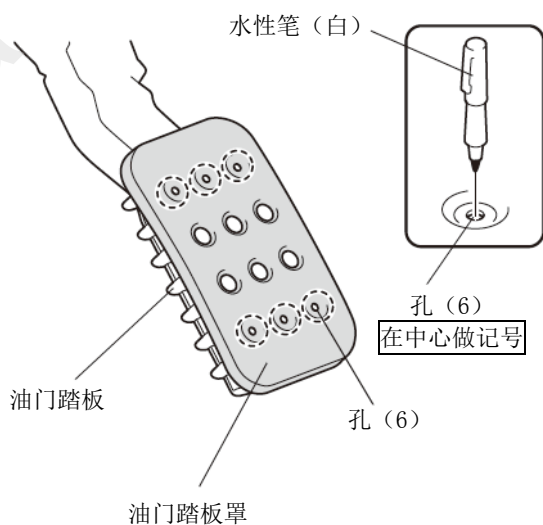
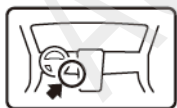

QBD2705AY

3. 拆出油门踏板罩。
4. 在油门踏板上做记号。

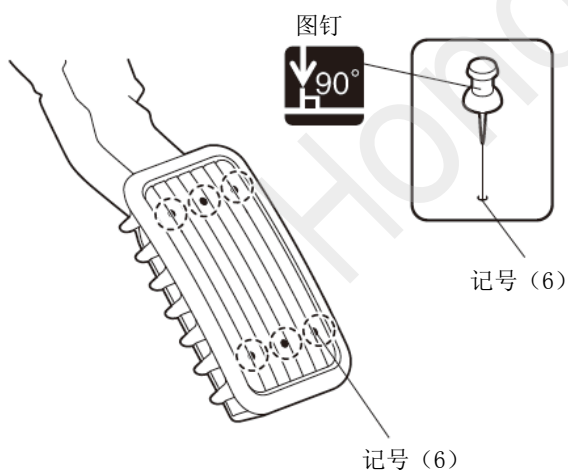

QBD2706AY

5. 在油门踏板上钻孔。

建议

- 钻孔时，必须用手紧握油门踏板固定不摇晃。

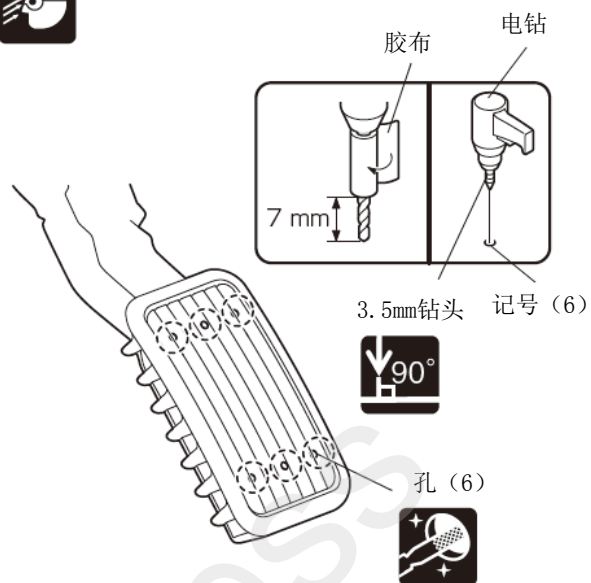

QBD2707AY

6. 粘贴金属片。

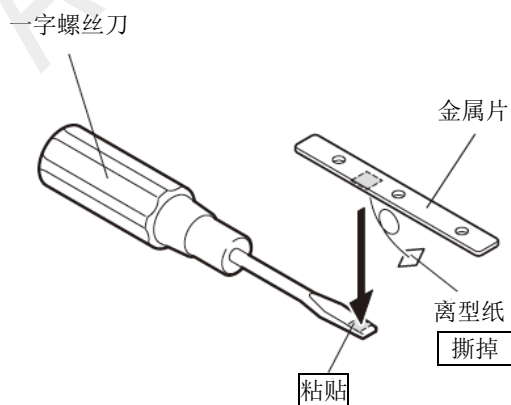

QC60601AY

7. 套上油门踏板罩暂时固定。

8. 插入金属片。

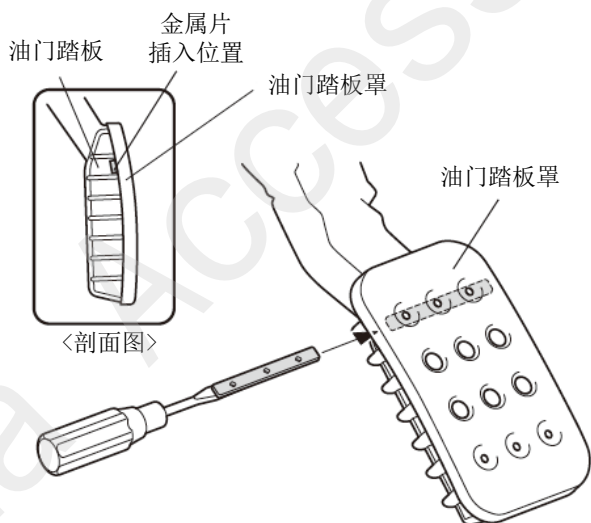

QBD2708BY

9. 固定油门踏板罩。

建议

- 注意不要用错铆钉。
- 按住油门踏板盖作业时注意不要夹住手指。

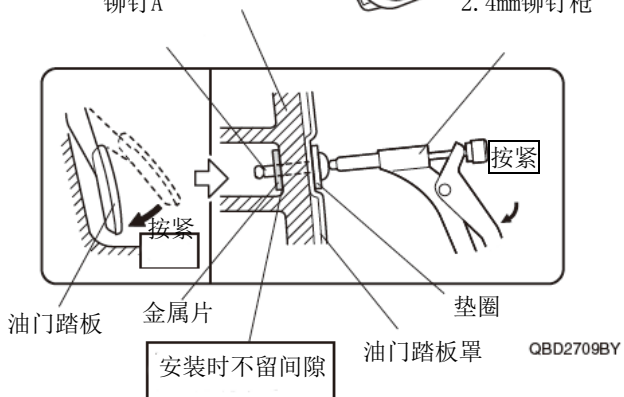
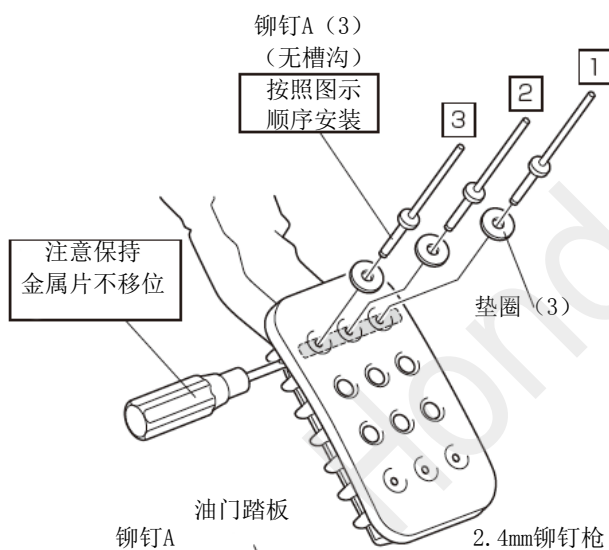

QBD2709BY

10. 粘贴金属片。

11. 插入金属片。

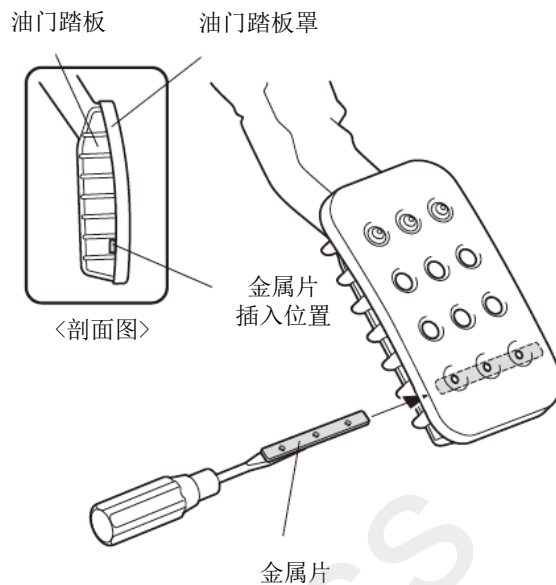

QBD2710BY

12. 固定油门踏板罩。

建议

- 注意不要用错铆钉。
- 按住油门踏板盖作业时注意不要夹住手指。

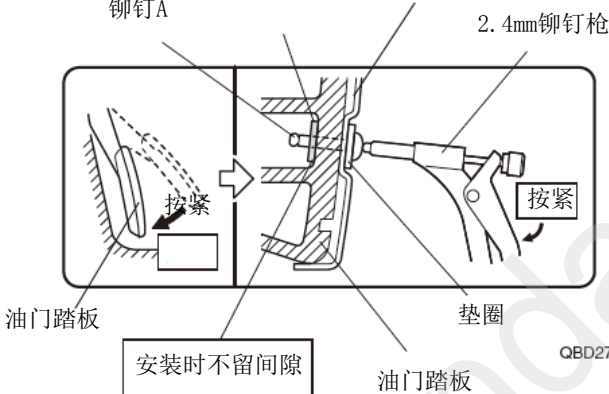
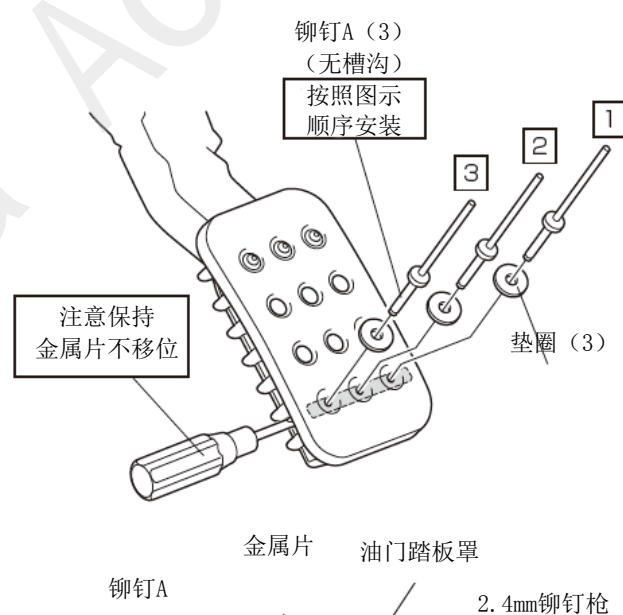

QBD2711BY

刹车踏板罩的安装

13. 拆出车辆原装的刹车踏板垫。



QBD2712AY

14. 安装刹车踏板垫。

建议

- 确认刹车踏板垫牢固安装在刹车踏板上。

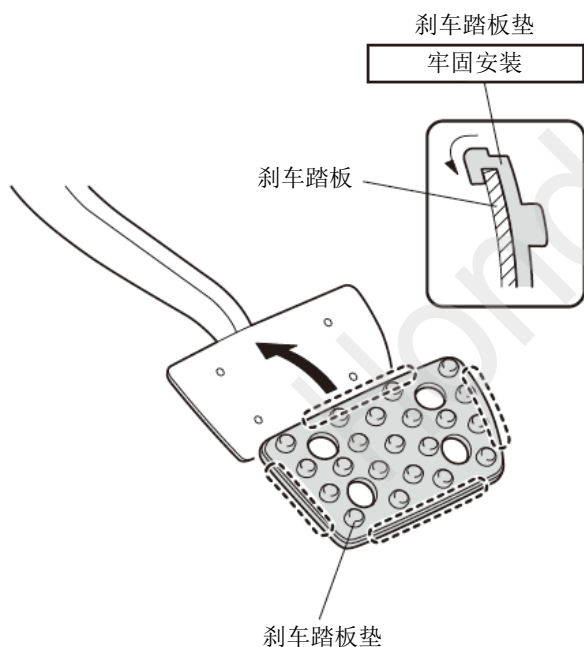

QBD2713AY

15. 暂时固定刹车踏板罩。

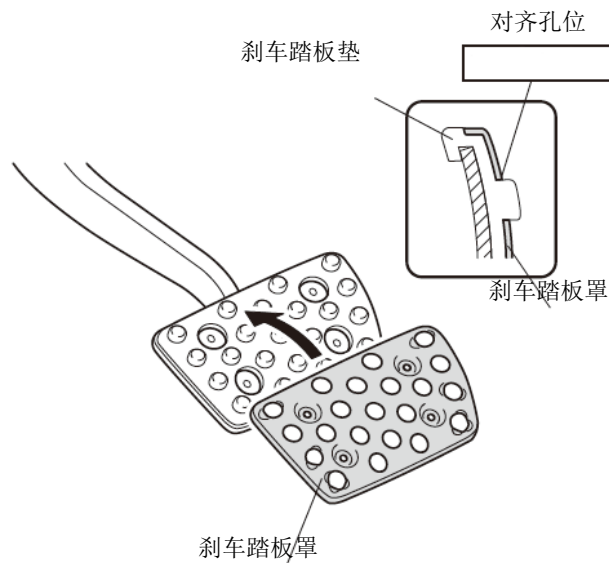

QBD2714AY

16. 固定刹车踏板罩。

建议

- 按住刹车踏板盖作业时注意不要夹住手指。

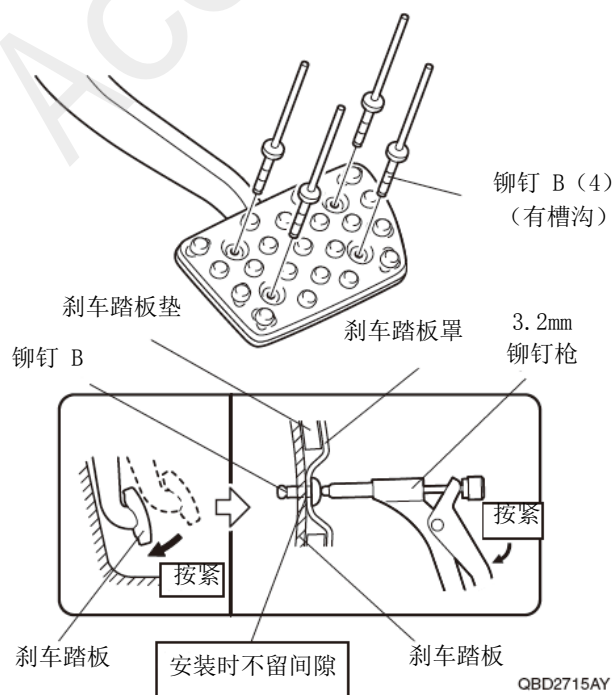

QBD2715AY

17. 确认安装没有异常。
(安装完毕)