

| | |
|--------|------|
| 合金运动踏板 | JADE |
|--------|------|

安装位置图

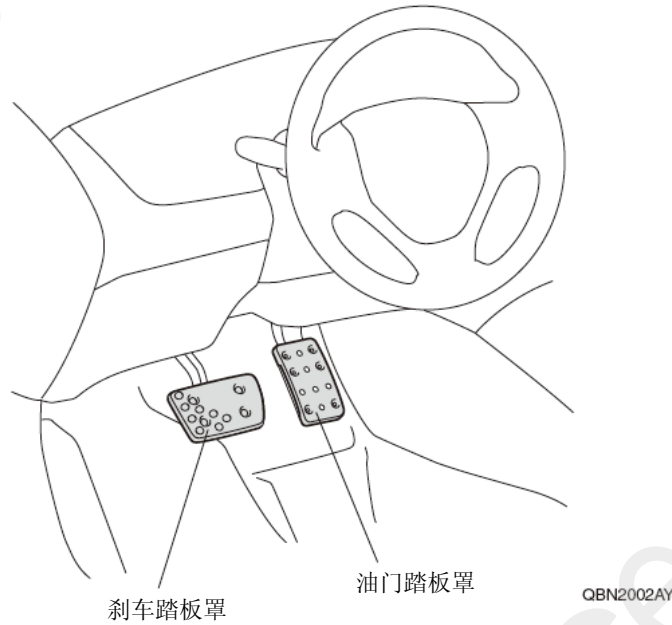

为确保安装的安全（务必仔细阅读）

警告标志的说明

- 本书中使用以下标志来标明有可能造成操作人员或其他人受伤害的操作，以及有关安装的建议。



不遵从该指示，将导致死亡或者其他严重伤害



不遵从该指示，有可能导致死亡或者其他严重伤害



不遵从该指示，有可能导致受伤



防止导致故障、破损的建议



禁止事项

关于图标

- 使用下列图标来标明安装位置。



车身对应位置



仪表板对应位置

- 使用下列图标来标明操作中必须遵守的事项。



佩戴防护眼镜



带皮手套



双人作业



放置于擦布或毛毯上



除去毛刺



涂抹修补漆后充分干燥



保管好零件（还给客户）



用力压紧粘贴面



使用规定扭力上紧螺丝



垂直安装面操作



使用脱脂洗洁剂清洗

一般的注意事项

- 请按照安装说明书的记载事项及服务手册中的相关事项和信息进行操作。特别要注意安全方面。
- 不要划伤、损坏车辆及相关零件。

组成配件

合金运动踏板套件



必要工具/用具

- 手动铆钉枪
- 电钻
- 钻头
- 图钉
- 胶布
- 一字螺丝刀
- 锉刀
- 直尺
- 水性笔 (白)
- 打孔器
- 防护眼罩

安装方法和顺序

油门踏板罩的安装

建议

- 操作时必须确认车辆钥匙已经拔出。

1. 套上油门踏板罩。
2. 在油门踏板上做记号。

建议

- 用手紧紧按住油门踏板罩来做记号。

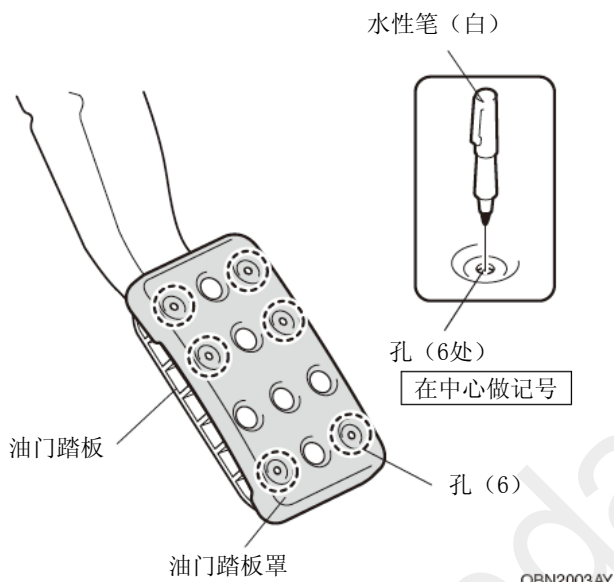

QBN2003AY

3. 拆出油门踏板罩。
4. 在油门踏板上做记号。

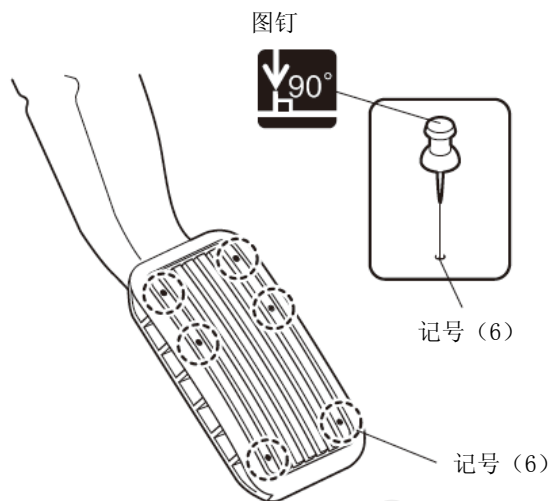

QBN2004AY

5. 在油门踏板上钻孔。

建议

- 钻孔时，必须用手紧握油门踏板固定不摇晃。

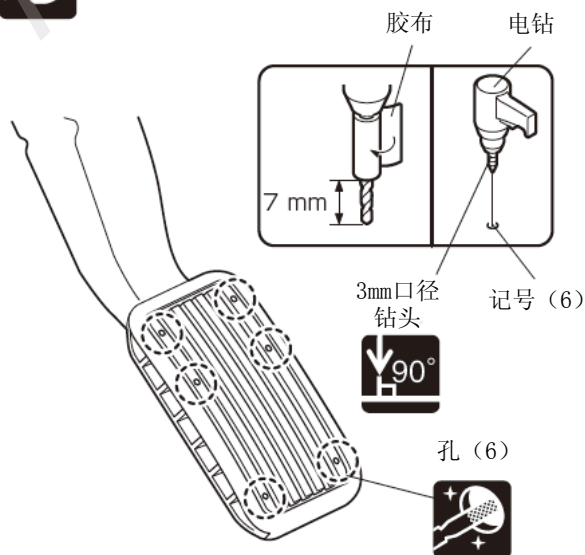

QBN2005AY

6. 粘贴金属片。

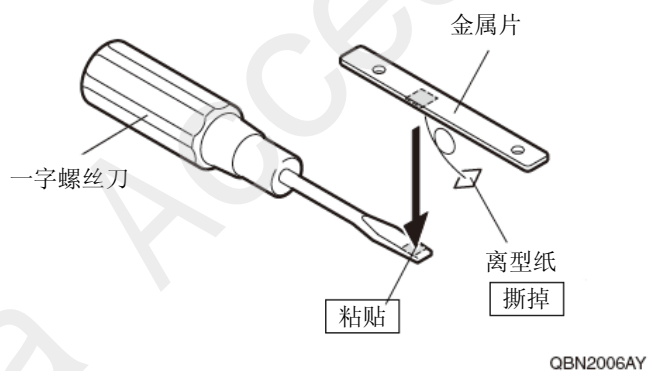

7. 套上油门踏板罩暂时固定。

8. 插入金属片。

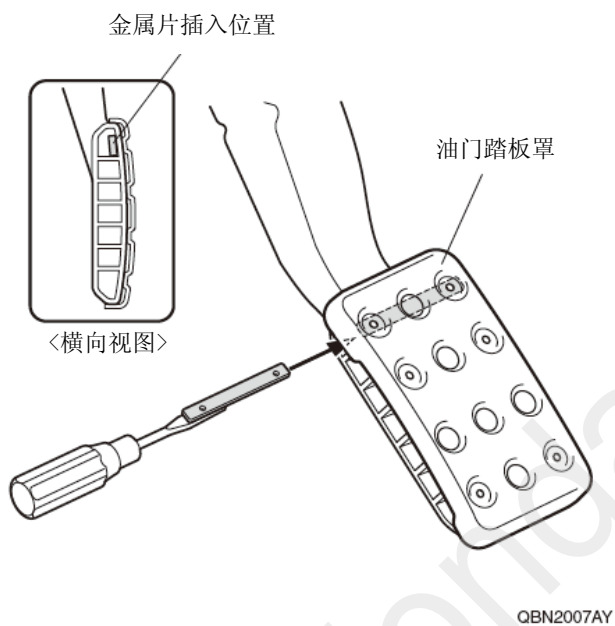

9. 固定油门踏板罩。

建议

- 必须确认铆钉形状。
- 用手顶着油门踏板操作时注意不要夹伤手指。

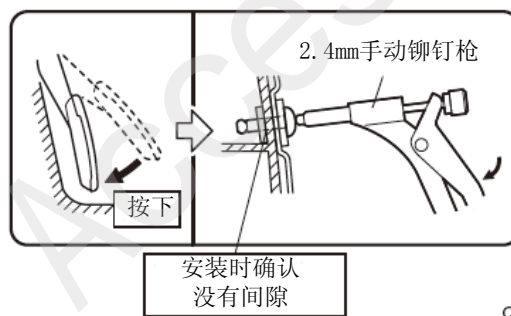
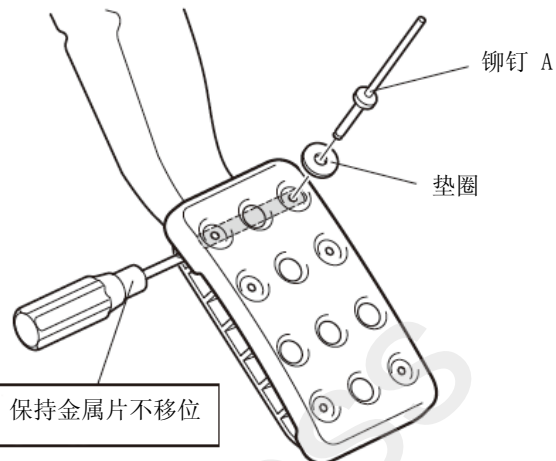

10. 固定油门踏板罩。

建议

- 必须确认铆钉形状。
- 用手顶着油门踏板操作时注意不要夹伤手指。

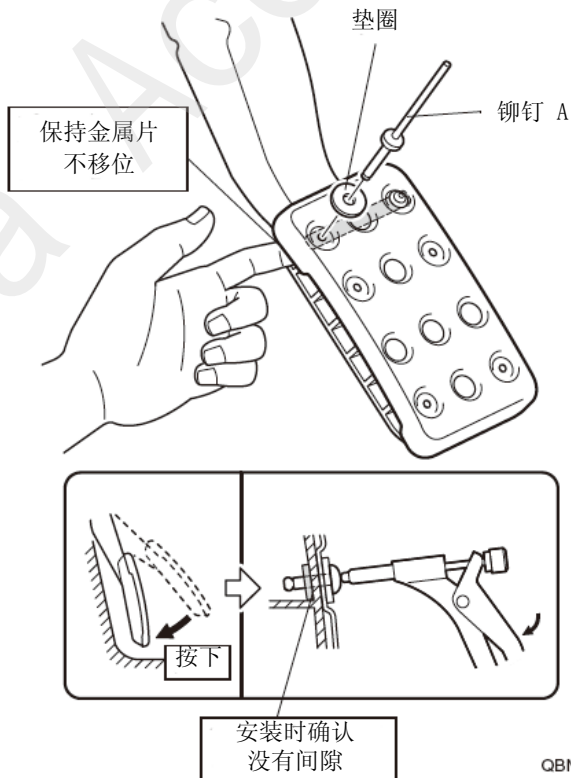

13. 固定油门踏板罩。

建议

- 必须确认铆钉形状。
- 用手顶着油门踏板操作时注意不要夹伤手指。

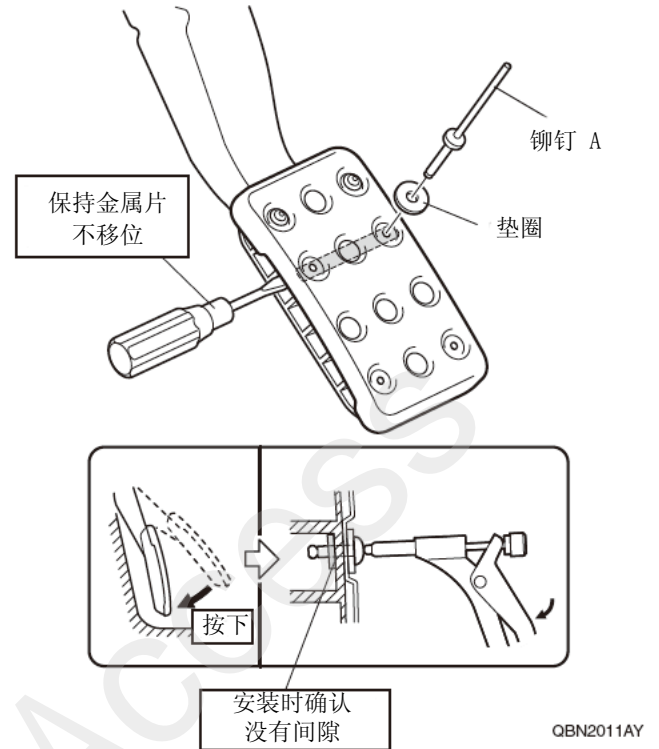

11. 粘贴金属片。

12. 插入金属片。

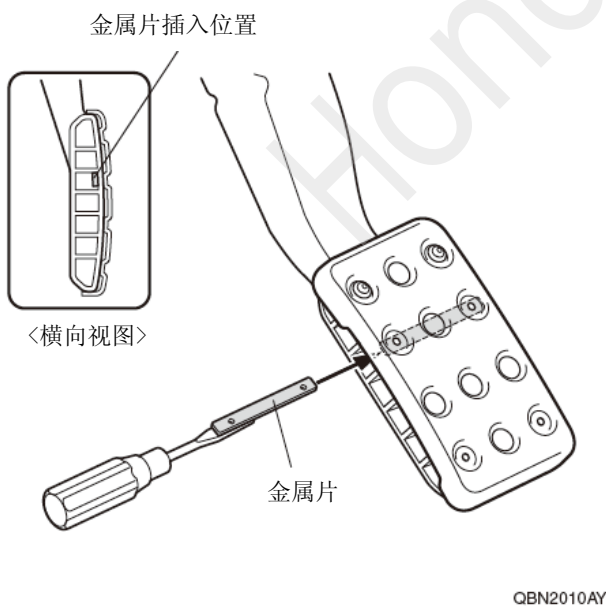

14. 固定油门踏板罩。

建议

- 必须确认铆钉形状。
- 用手顶着油门踏板操作时注意不要夹伤手指。

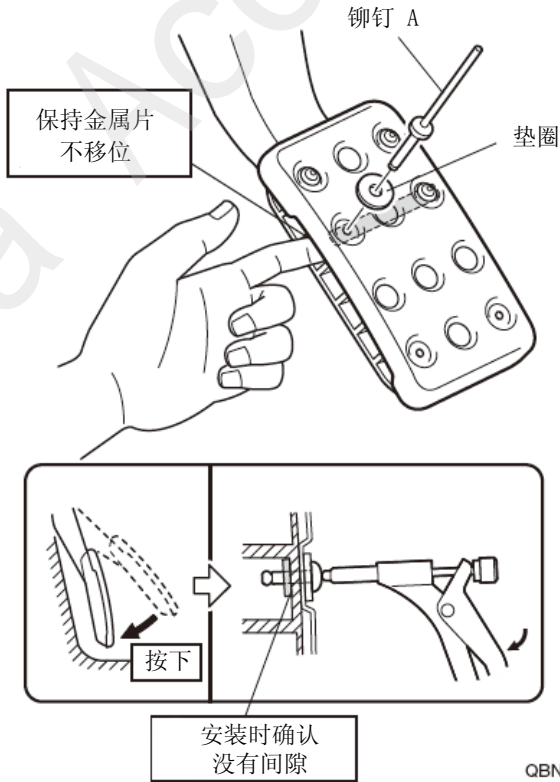

17. 固定油门踏板罩。

建议

- 必须确认铆钉形状。
- 用手顶着油门踏板操作时注意不要夹伤手指。

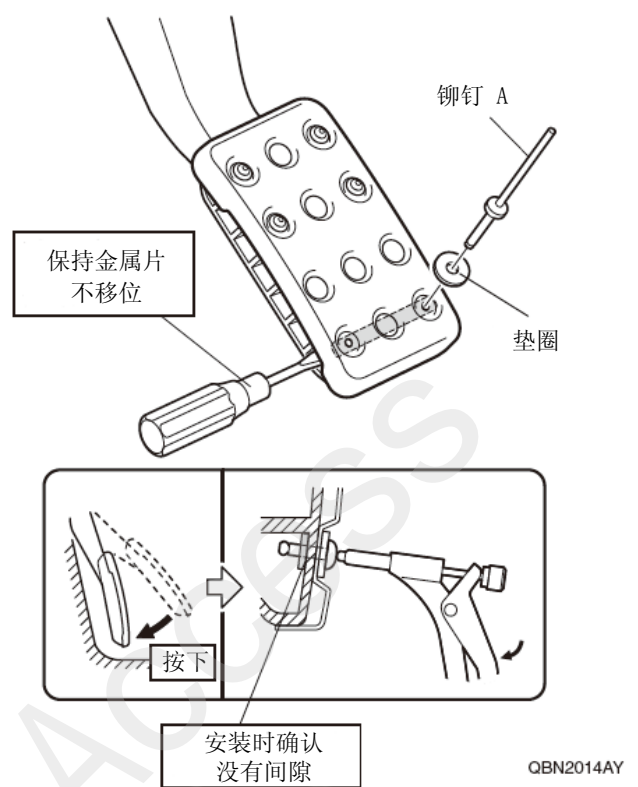

15. 粘贴金属片。

16. 插入金属片。

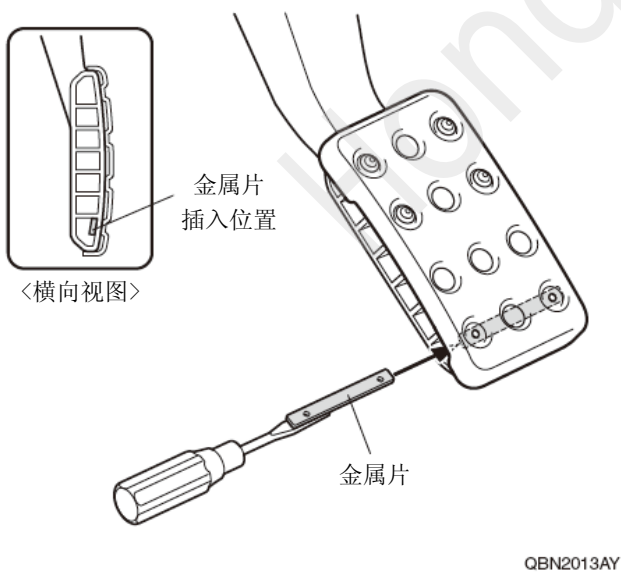

18. 固定油门踏板罩。

建议

- 必须确认铆钉形状。
- 用手顶着油门踏板操作时注意不要夹伤手指。

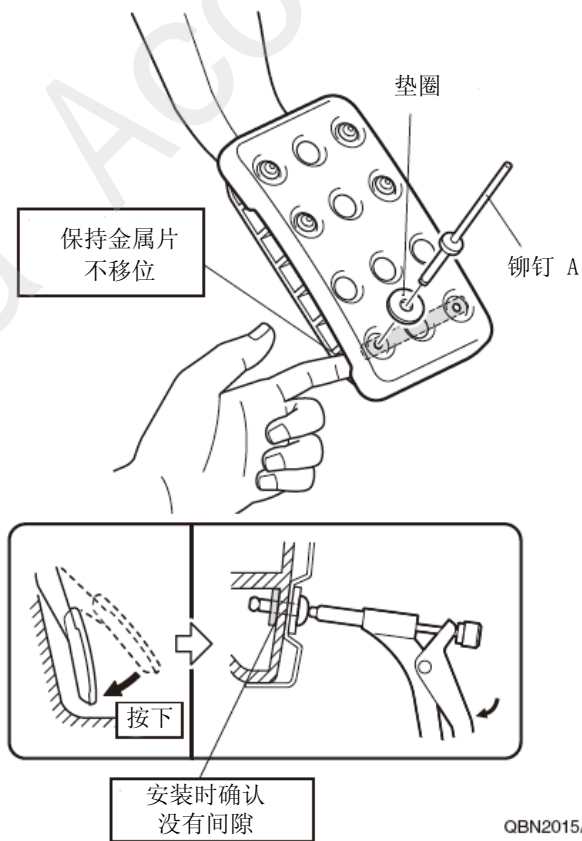

刹车踏板罩的安装

19. 拆出车辆的刹车踏板垫。



20. 安装刹车踏板垫。

建议

- 确认刹车踏板垫牢固安装在踏板上。



21. 套上刹车踏板罩。

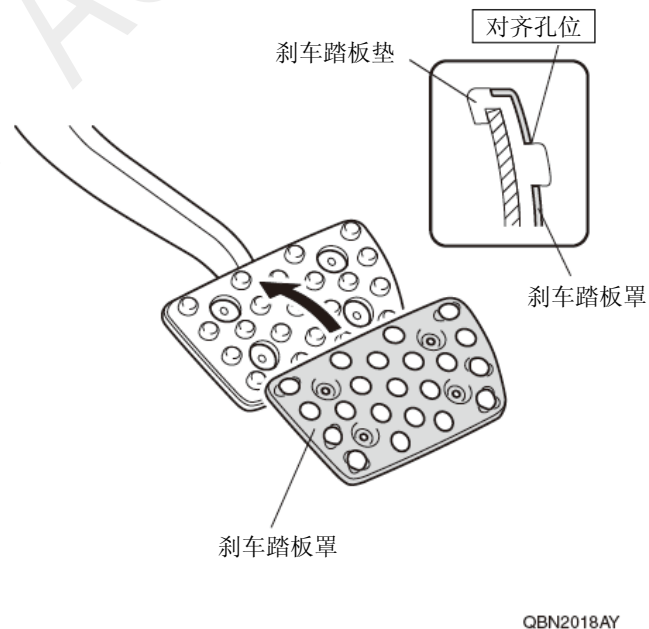

22. 固定刹车踏板罩。

建 议

- 用手顶着刹车踏板操作时注意不要夹伤手指。

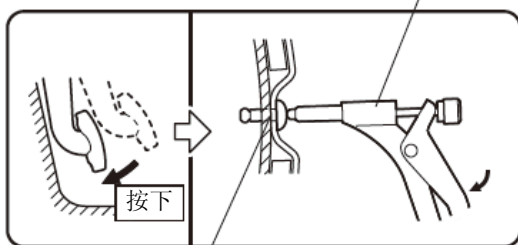
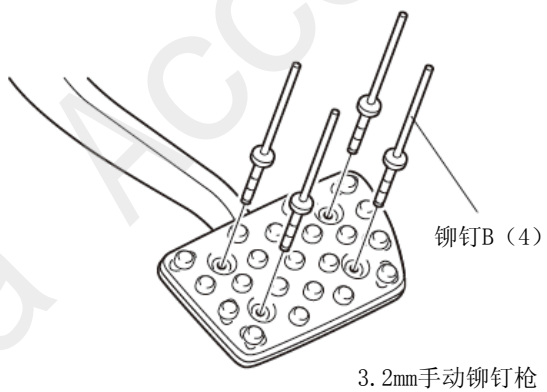

安装时确认
没有间隙

QBN2019AY

23. 确认安装没有异常。
(安装完毕)