

车门雨挡	CIVIC
------	--------------

安装位置图

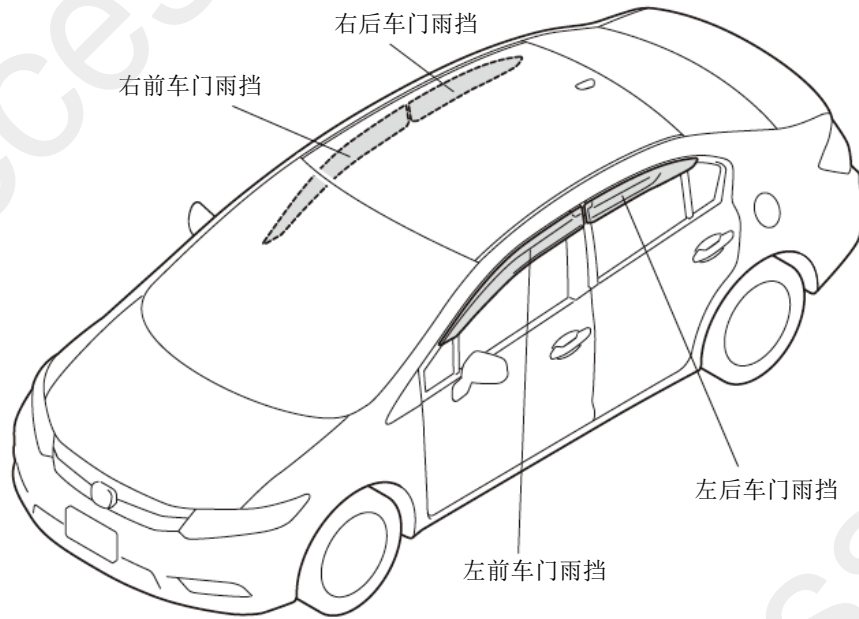

Q002504AJ

为确保安装的安全（务必仔细阅读）

警告标志的说明

- 本书中使用以下标志来标明有可能造成操作人员或其他人受伤害的操作，以及有关安装的建议。



不遵从该指示，将导致死亡或者其他严重伤害



不遵从该指示，有可能导致死亡或者其他严重伤害



不遵从该指示，有可能导致受伤



防止导致故障、破损的建议



禁止事项

关于图标

- 使用下列图标来标明安装位置。

(○：部位/箭头：视线角度)



车身对应位置

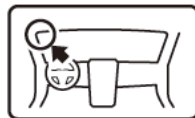

仪表板对应位置

- 使用下列图标来标明操作中必须遵守的事项。



佩戴防护眼镜



带皮手套



双人作业



放置于擦布或毛毯上



除去毛刺



涂抹修补漆后充分干燥



保管好零件（还给客户）



用力压紧粘贴面



使用规定扭力上紧螺丝



垂直安装面操作



使用脱脂洗洁剂清洗

一般的注意事项

- 不要划伤、损坏车辆及相关零件。

关于本用品的注意事项

- 请不要撞击或划伤本用品。
- 本用品容易受溶剂或脱脂洗洁剂等的侵蚀，必须充分注意。
- 安装以及粘贴操作请不要在太阳直射的地方，多尘的地方进行。
- 粘贴时必须保证粘贴面的温度在 15~40°C。
- 特别是低温时会导致双面胶带粘性降低，此时必须先加热粘贴面。
- 粘贴时用力压紧，但是要避免损坏用品以及车辆零件。
- 请不要拔出双面胶重新再贴。否则会造成破损，或着双面胶和贴膜不能充分粘紧。
- 安装后 24 小时之内请不要让安装位置沾水。

组成配件

车门雨挡套件

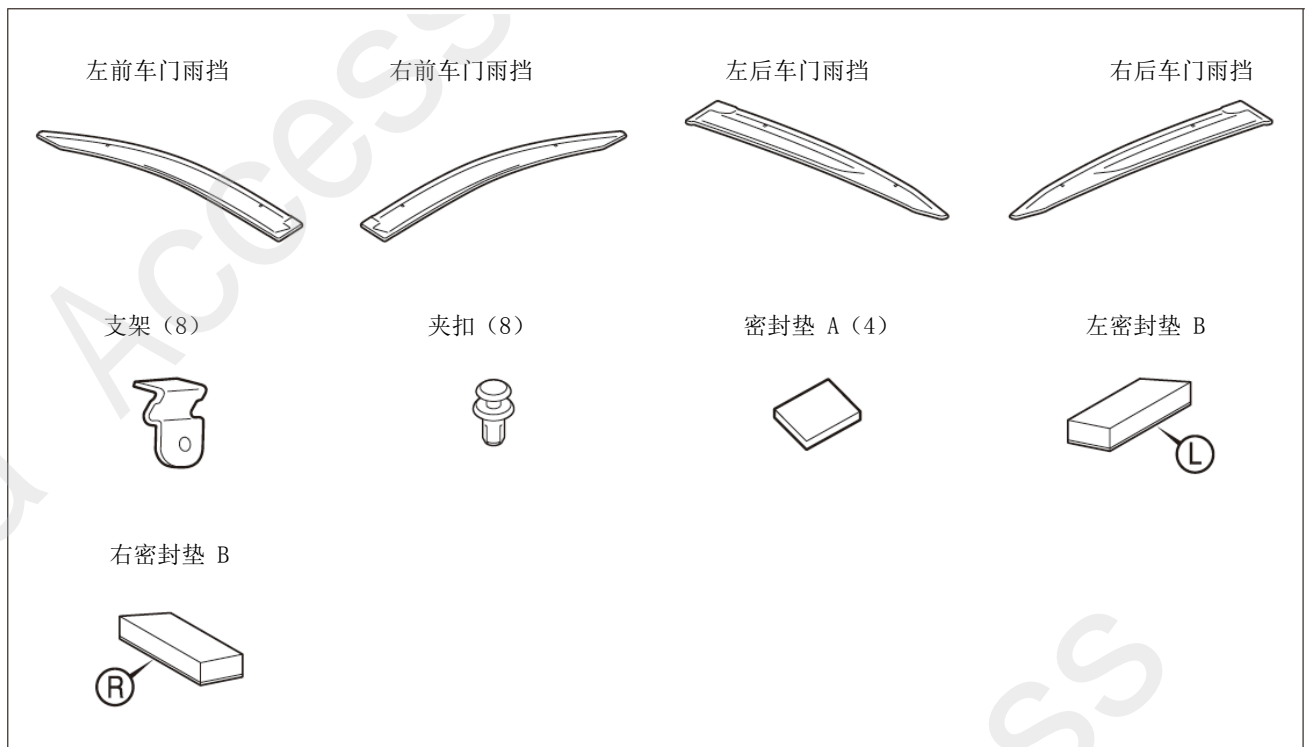

必要工具/用具

- 脱脂洗洁剂 (Degreasing detergent)
- 擦布 (Wiping cloth)
- 包封胶布 (Sealing tape)
- 直尺 (Straightedge)

安装方法和顺序

脱脂洗洁剂的清洗方法

- 把脱脂洗洁剂涂抹在擦布上，把安装面上的油脂、垃圾、污垢全部擦拭干净。

建议

- 请不要把脱脂洗洁剂直接涂抹在安装面。
- 请充分干燥后才进行粘贴操作。

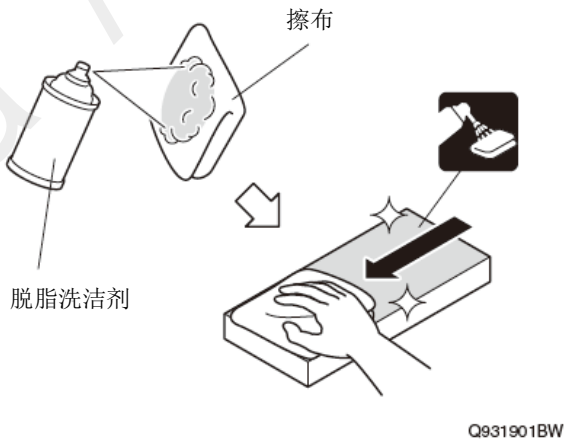

前车门雨挡的安装

1. 车窗全开。
2. 安装支架。
3. 把车窗玻璃导轨按原样装回。

建议

- 请正确安装车窗玻璃导轨。

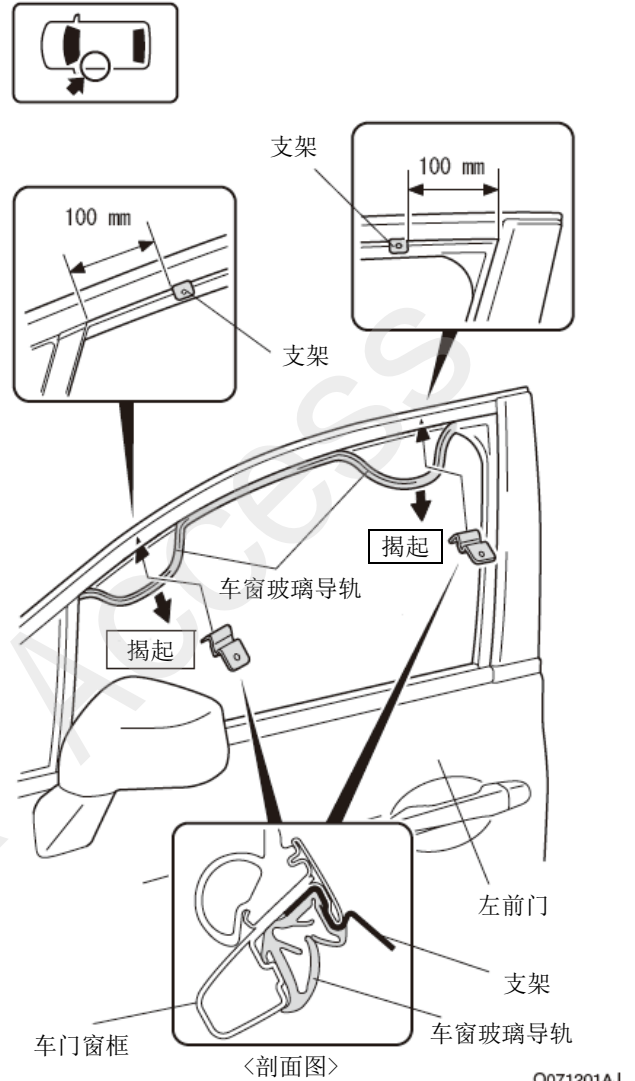

4. 把粘贴面脱脂清洗干净。

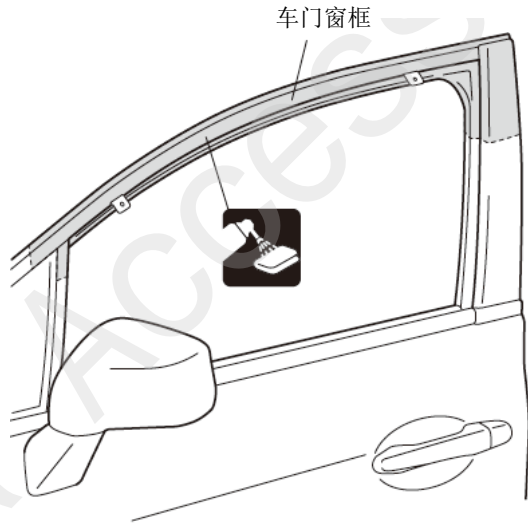

Q002505AJ

5. 粘贴左密封垫 B。

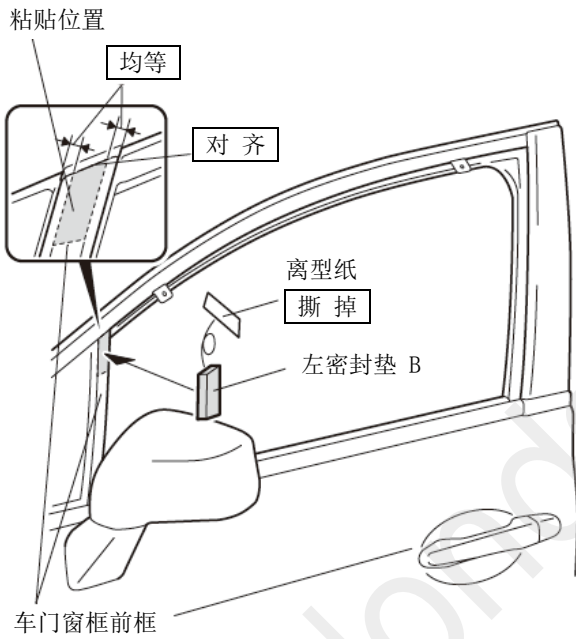

Q071203BJ

6. 粘贴密封垫 A。

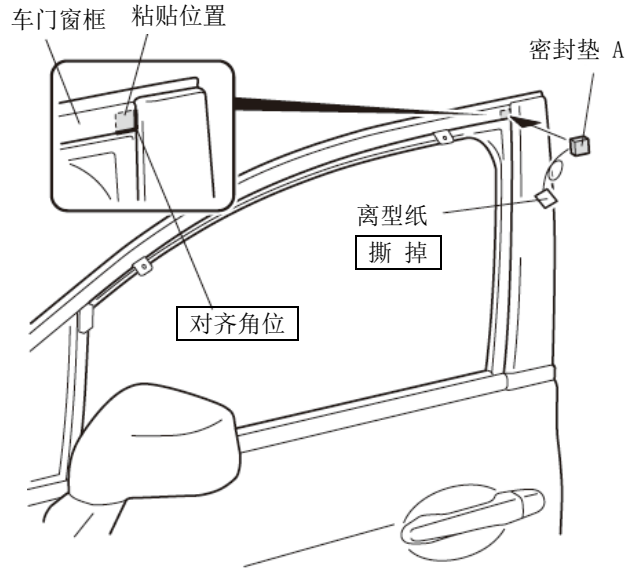

Q071204AJ

7. 暂时固定离型纸。

8. 撕掉离型纸。

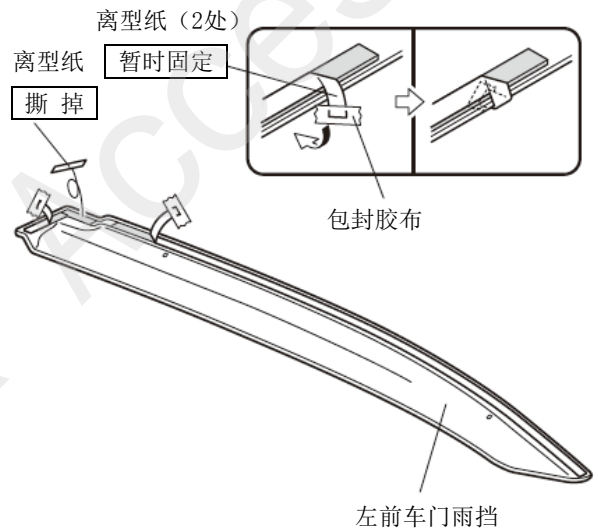

Q071205AJ

9. 安装左前车门雨挡。

建议

- 夹扣一旦安装就不再拆出，请谨慎安装。

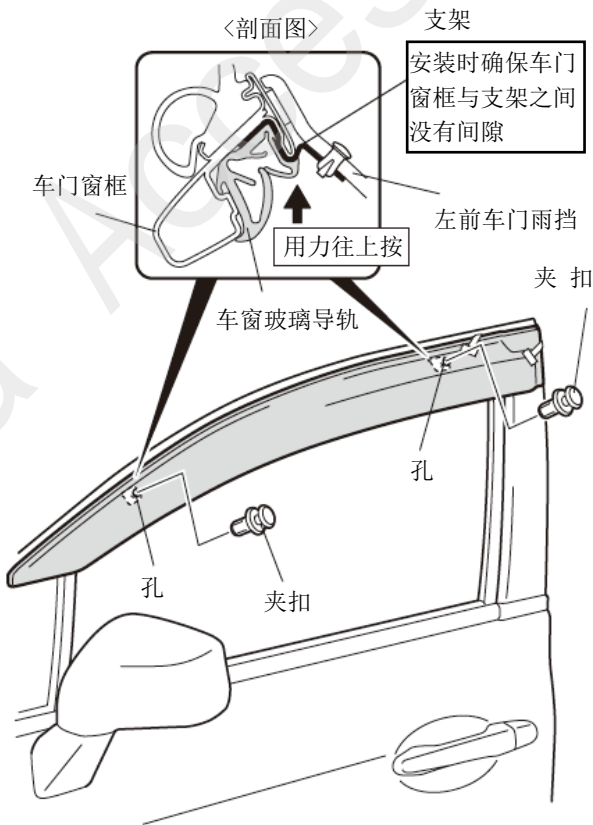

Q071206AJ

10. 调整左前车门雨挡。

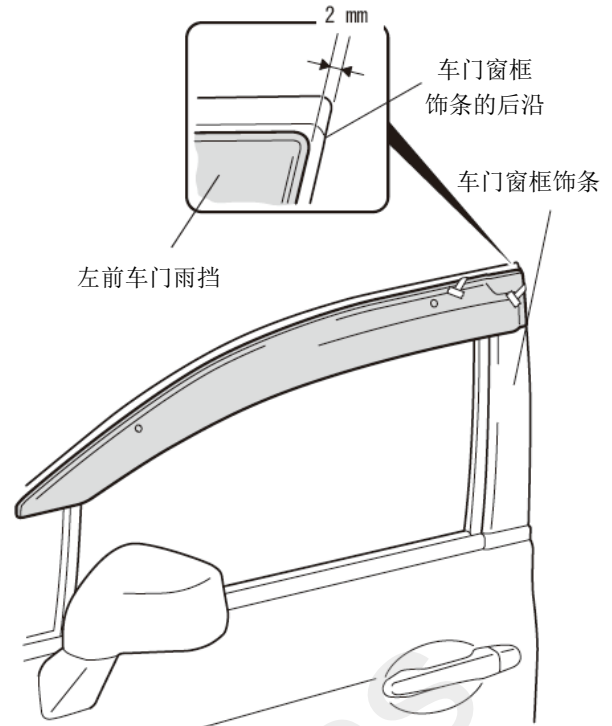

Q071207AJ

11. 用力压紧左前车门雨挡。

建议

- 用抹布用力压紧左前车门雨挡，但注意不要划伤雨挡。

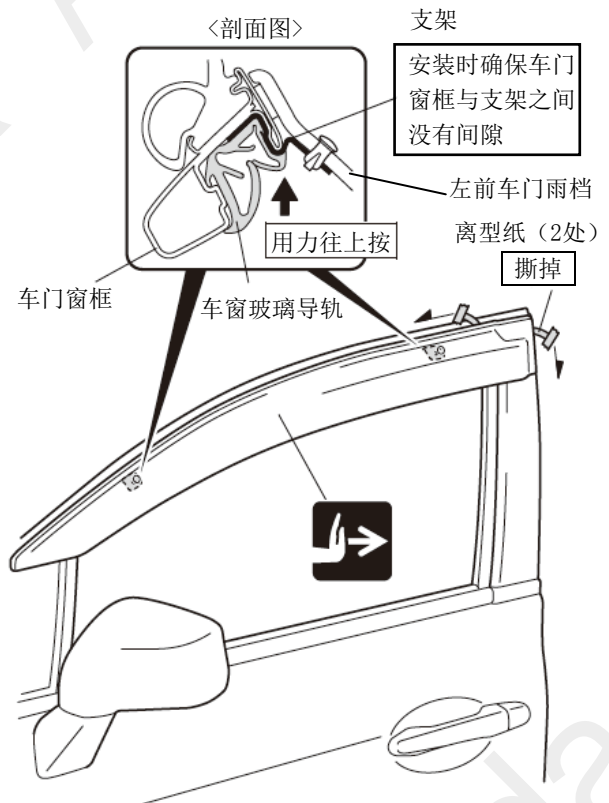

Q071208AJ

12. 另一侧也进行相同操作。

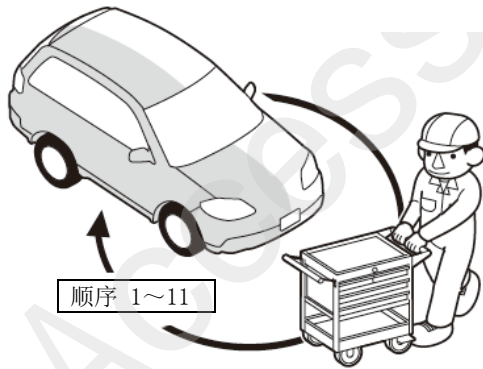

Q9D1014AM

后车门雨挡的安装

13. 车窗全开。
14. 安装支架。
15. 把车窗玻璃导轨按原样装回。

建议

- 请正确安装车窗玻璃导轨。

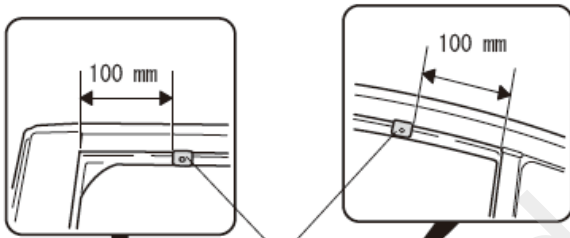
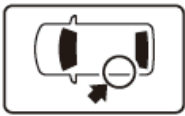

支架

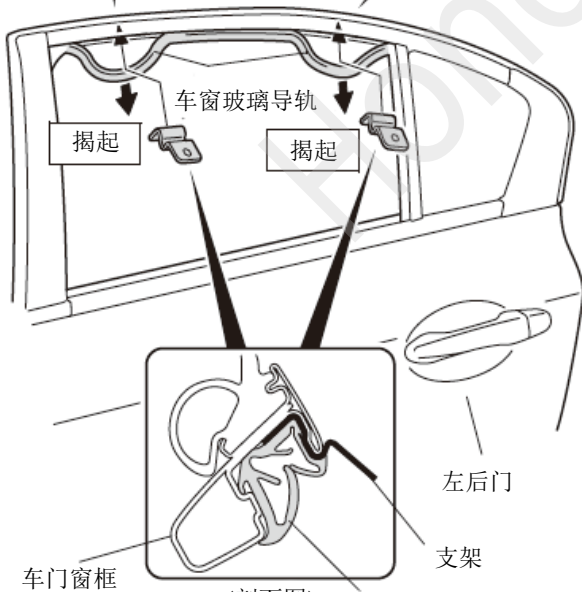

<剖面图> 车窗玻璃导轨

Q071209AJ

16. 把粘贴面脱脂清洗干净。

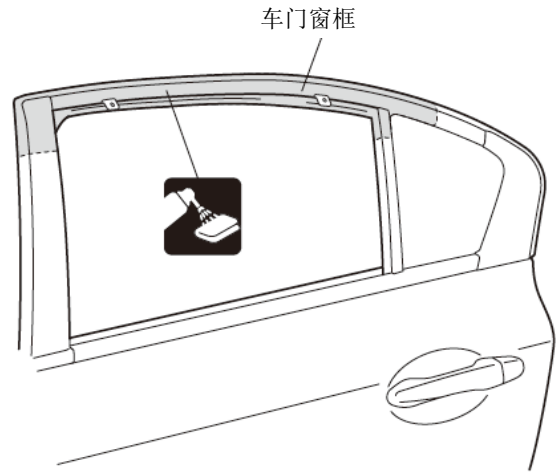

Q002506AJ

17. 粘贴密封垫 A 。

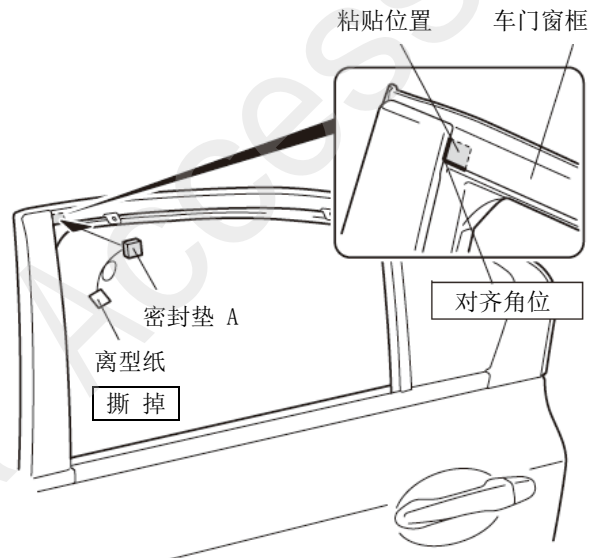

Q071211AJ

18. 暂时固定离型纸。

19. 撕掉离型纸。

离型纸 (2处)

暂时固定

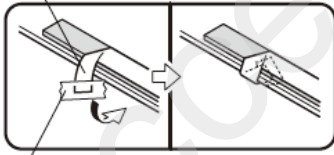

离型纸

撕掉

包封胶布

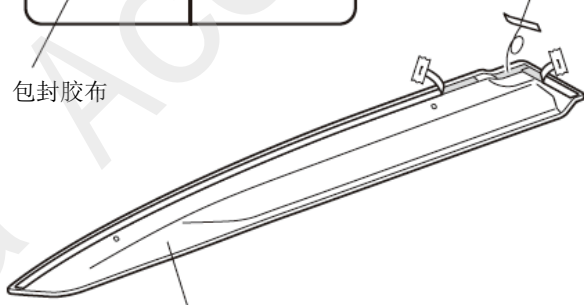

左后车门雨挡

Q071212AJ

20. 安装左后车门雨挡。

建议

- 夹扣一旦安装就不再拆出，请谨慎安装。

<剖面图>

支架

安装时确保车门窗框与支架之间没有间隙

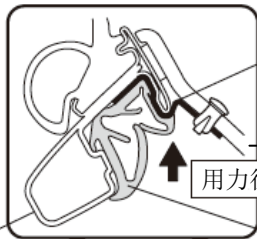

左后车门雨挡

用力往上按

车门窗框

车窗玻璃导轨

夹扣

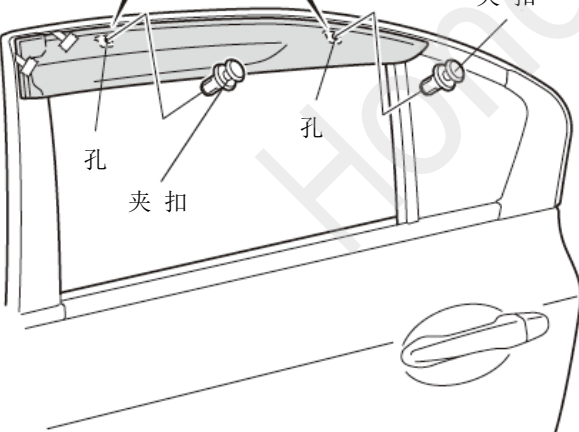

孔

孔

夹扣

Q071213AJ

21. 调整左后车门雨挡。

2 mm

车门窗框饰条
前端

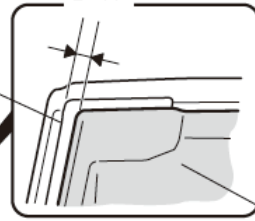

左后车门雨挡

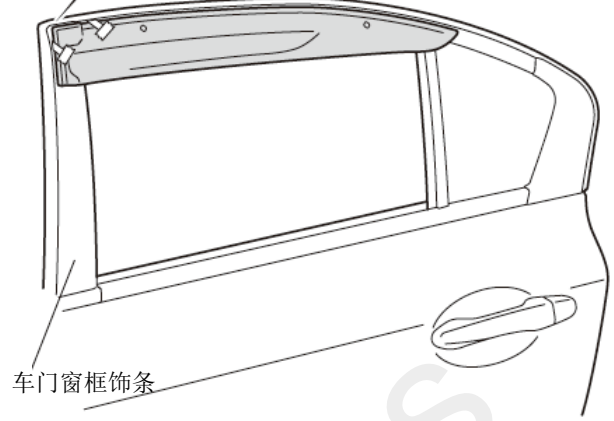

车门窗框饰条

Q071214AJ

22. 用力压紧左后车门雨挡。

建议

- 用抹布用力压紧左后车门雨挡，但注意不要划伤雨挡。

<剖面图>

左后车门雨挡

支架

安装时确保车门窗框与支架之间没有间隙

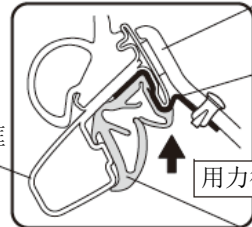

用力往上按

车门窗框

车窗玻璃导轨

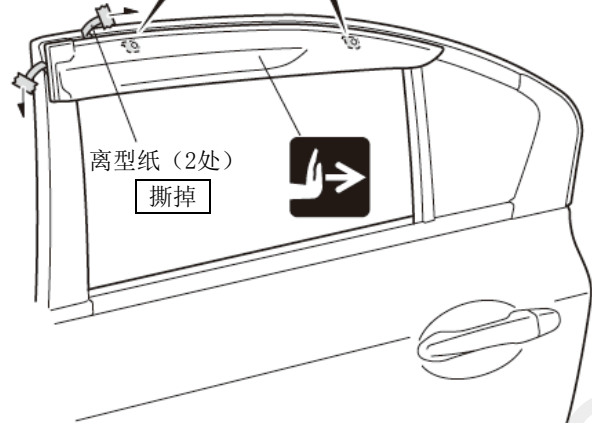

离型纸 (2处)

撕掉

Q071215AJ

23. 另一侧也进行相同操作。

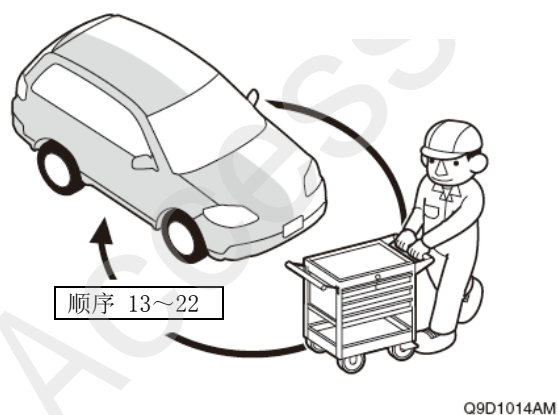

24. 确认安装没有异常。

各样学习的操作

<驾驶席侧电动车窗的重置和学习的操作>

建 议

- 该操作是为了保证电动车窗的防夹功能正常运转。可在所有设置了自动升/降功能的电动车窗上实施操作。

25. 确认车窗玻璃导轨的安装状态没有异常。
26. 把点火开关旋至 ON (II)。
27. 操作电动车窗的主控制键，把车窗从半开状态到全关闭状态反复操作 4~5 次左右，确认车窗玻璃导轨没有卡滞等异常。
28. 参照服务手册进行“电动车窗的重置和学习”

请把此页复印后交付用户

使用注意事项

- 出现污垢时可用蘸水的软毛巾把污垢擦掉。
- 污垢比较顽固时，可使用中性洗洁剂清洗。
- 绝对不能使用有机溶剂（天那水、苯、酒精、汽油等）或加入研磨剂的清洁物品等。